

RUNNING FLOOR II[®] DX/DXE

KEITH Manufacturing Co.

www.KeithWalkingFloor.com

Siège mondial

Téléphone gratuit : 800-547-6161

Téléphone : +1-541-475-3802

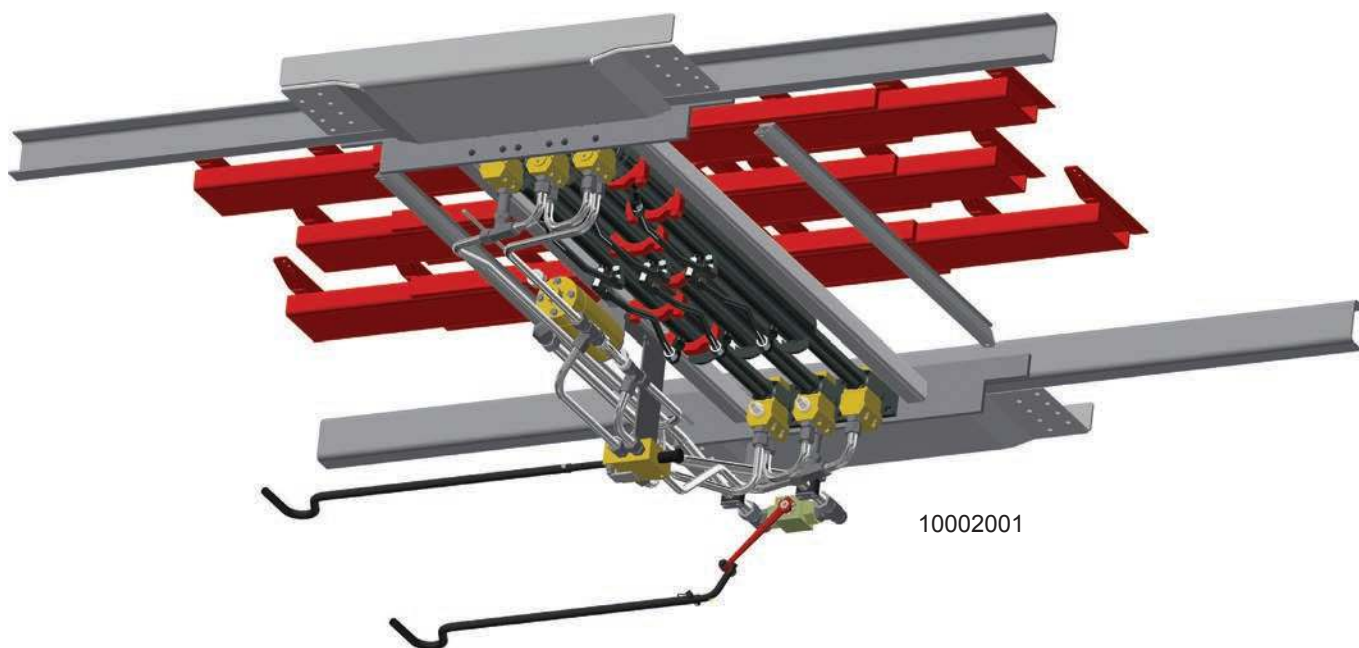

MANUEL DU PROPRIÉTAIRE / DE L'UTILISATEUR



Traduction des instructions originales

Table of Contents

Introduction	iii
Déclaration d'incorporation	iv
Garantie limitée du système de déchargement WALKING FLOOR® de KEITH®	v
Carte d'enregistrement de la garantie	vii
1.0 Sécurité	1
1.1 Sécurité générale	1
1.1.1 Fonction et utilisation prévues :	1
1.1.2 Mauvaise utilisation	1
1.1.3 Formation	2
1.1.4 Équipement de protection individuelle	2
1.1.5 Émission de bruit aérien	2
1.1.6 Température	2
1.1.7 Éclairage	3
1.1.8 Circulation autour du système	3
1.1.9 Sécurité relative à l'huile hydraulique	3
1.2 Conception / Sécurité de l'installation	3
1.2.1 Composants du kit	3
1.2.2 Installation	3
1.2.3 Zones dangereuses	3
1.2.4 Composants électriques et installation	4
1.2.5 Hydraulique	4
1.2.6 Commandes	4
1.3 Marquage des machines	5
1.3.1 Autocollants de sécurité	5
1.3.2 Plaque signalétique	11
2.0 Spécifications	12
2.1 Mécanisme hydraulique	12
2.2 Spécifications générales du kit hydraulique	13
2.3 Schéma de raccordement du plancher au kit hydraulique	14
3.0 Fonctionnement	15
3.1 Description du fonctionnement	15
3.2 Schémas des flux d'huile	16
3.3 Guides de l'emplacement des composants	18
3.4 Description des composants	23
3.5 Identification des composants	24

3.6	Démarrage	25
3.6.1	Avant la première mise en marche	25
3.6.2	Après les 6 premières heures de fonctionnement (première semaine d'utilisation)	25
3.7	Liste de vérification pré-départ	25
3.8	Procédures normales d'exploitation	26
3.8.1	Commandes manuelles	26
3.8.2	Marche/arrêt électrique, chargement/déchargement manuel – Télécommande sans fil - Type I	28
3.8.3	Marche/arrêt électrique, chargement/déchargement électrique – Télécommande sans fil - Type I	31
3.8.4	Marche/arrêt électrique, chargement/déchargement électrique – Télécommande sans fil - Type II	34
3.8.5	Marche/arrêt électrique, chargement/déchargement électrique – Télécommande par câble - Type I	36
3.8.6	Marche/arrêt électrique, chargement/déchargement électrique – Télécommande par câble - Type II	37
3.8.7	Contrôle manuel des commandes électriques	39
4.0	Maintenance	41
4.1	Pratiques visant à prolonger la durée de vie	41
4.2	Maintenance préventive	41
4.2.1	Entretien mensuel (25 heures de fonctionnement)	41
4.2.2	Entretien après 6 mois (150 heures de fonctionnement)	41
4.3	Exigences de couples de serrage	42
4.4	Schéma des pièces d'usure des traverses	43
4.5	Schémas des pièces d'usure du plancher	44
5.0	Diagnostic des défaillances	46
5.1	Liste de vérification	46
5.2	Problème / Solution – Diagnostic des défaillances	46
5.3	Réglages et réparations	46
5.4	Support technique	47
6.0	Information de contact – KEITH Manufacturing Co.	47

Instructions d'utilisation

Introduction

KEITH Manufacturing Co. se réjouit de votre décision d'équiper votre remorque du système *WALKING FLOOR®* de KEITH®. Nous sommes très fiers de fabriquer le système de déchargement autonome le plus simple et à la plus faible maintenance du marché. L'installation du système *WALKING FLOOR®* de KEITH® dans votre remorque vous permettra de charger et décharger virtuellement n'importe quel type de matériel.

Les pages qui suivent contiennent des informations sur le fonctionnement de votre système *WALKING FLOOR®* de KEITH®. Vous pouvez consulter ou télécharger d'autres documents d'appui et de sécurité (manuels, brochures et spécifications de produits) sur notre site web : www.KeithWalkingFloor.com.

Par ailleurs, nous avons également inclus des informations générales sur le type de kit hydraulique qui sera nécessaire pour utiliser votre système. N'hésitez pas à contacter un représentant commercial de KEITH ou à consulter notre site web pour obtenir des informations spécifiques complémentaires concernant les pompes, les filtres, les soupapes de sécurité et les équipements équivalents autorisés. Il est essentiel de respecter les spécifications concernant le kit hydraulique. Le non-respect des instructions concernant les pressions de service requises peut provoquer une défaillance du système due à une accumulation excessive de chaleur.

Nous vous invitons à lire tout le manuel avant d'utiliser le système *WALKING FLOOR®* de KEITH®. Si vous avez des questions, vous pouvez nous appeler au 541-475-3802 ou nous écrire à Sales@KeithWalkingFloor.com. Notre équipe technique se fera un plaisir de vous répondre.

Nous vous remercions à nouveau de faire confiance à notre entreprise !

Cordialement,



R. Mark Foster
Président

DOC06344 Rév A

Déclaration d'incorporation

Le fabricant :

KEITH Manufacturing Co.
401 NW Adler Street
Madras, OR 97741
États-Unis

Déclare que la quasi-machine suivante :

le kit mobile du système RUNNING FLOOR II® DX/DX-i/DXE de KEITH®, numéro de séries à partir de 2017

est conforme aux exigences essentielles de sécurité et d'hygiène de la directive 2006/42/CE :

1, 2, 3, 4, 1.1.1, 1.1.2, 1.1.3, 1.1.5, 1.1.6, 1.1.7, 1.3.1, 1.3.2, 1.3.4, 1.3.6, 1.3.9, 1.5.3, 1.5.4, 1.5.5, 1.5.6, 1.5.8, 1.5.9, 1.5.15, 1.6.1, 1.6.2, 1.6.4, 1.7.1, 1.7.1.1, 1.7.2, 1.7.3, 1.7.4

La documentation technique pertinente est établie conformément à la partie B de l'annexe VII.

Le fabricant s'engage à transmettre, suite à une demande motivée des autorités nationales, les informations pertinentes concernant la quasi-machine sur papier ou dans des fichiers électroniques non protégés par des droits de propriété intellectuelle.

Cette quasi-machine ne doit pas être mise en service avant que la machine finale dans laquelle elle doit être incorporée ait été déclarée conforme aux dispositions pertinentes de la directive 2006/42/CE.

La personne autorisée à constituer le fichier technique est :

KEITH WALKING FLOOR Europe
Harselaarsweg 113
3771 MA Barneveld
Pays-Bas



R. Mark Foster
Président

Madras, Oregon, États-Unis, le 5 avril 2017

DOC06199 Rév B

Garantie limitée du système de déchargement **WALKING FLOOR®** de **KEITH®**

Garantie limitée de 1 an et garantie limitée de 2 ans sur le système hydraulique

KEITH Manufacturing Co. garantit au premier propriétaire d'un nouveau **système de déchargement KEITH®**, qui l'aura acquis de l'usine ou d'un distributeur, que ce produit sera exempt de tout défaut de fabrication pendant une période de un an après la livraison ou la vente au premier propriétaire enregistré. Le **mécanisme hydraulique** bénéficie d'une garantie limitée de **deux ans** couvrant toutes les pièces et composants hydrauliques. Cette garantie ne couvre pas l'usure normale ni la maintenance. Elle doit être activée en renvoyant une carte de garantie dûment remplie à **KEITH Manufacturing Co.**

Le système de déchargement ne doit être utilisé que dans des conditions normales d'utilisation et d'entretien selon les recommandations de KEITH Manufacturing Co.. Ces conditions sont le chargement et/ou déchargement de matériaux répartis de façon uniforme, non corrosifs, correctement attachés et sécurisés, sur des voies publiques bien entretenues, avec des véhicules dont le poids brut n'excède pas la capacité nominale. Dans le cas d'installations fixes, les conditions normales d'utilisation et d'entretien visent le transport de matériaux répartis de façon uniforme, non corrosifs et dans des poids n'excédant pas la capacité nominale. Le système doit être installé selon les instructions de montage de **KEITH Manufacturing Co..** Maintenance préventive à intervalles réguliers comme indiqué dans les manuels de **KEITH Manufacturing Co. Voir ci-dessous les circonstances qui annulent la garantie limitée de KEITH..**

Seul et unique recours : Si le produit couvert n'est pas conforme à la garantie indiquée plus haut, la seule et unique obligation de **KEITH Manufacturing Co.** au titre de cette garantie et le seul et unique recours du propriétaire seront la réparation ou le remplacement de la ou des pièce(s) défectueuse(s) dans une installation autorisée par **KEITH Manufacturing Co.**

CETTE GARANTIE REMPLACE EXPRESSÉMENT TOUTE AUTRE GARANTIE EXPLICITE, IMPLICITE OU STATUTAIRE. KEITH MANUFACTURING CO. NE DÉLIVRE AUCUNE GARANTIE DE FONCTIONNEMENT POUR UN USAGE PARTICULIER NI DE QUALITÉ MARCHANDE. EN OUTRE, KEITH MANUFACTURING CO. NE SERA PAS RESPONSABLE DES DOMMAGES ACCESSOIRES OU INDIRECTS TELS QUE, ENTRE AUTRES, LA PERTE D'UTILISATION DU PRODUIT, LE DOMMAGE OCCASIONNÉ AU PRODUIT, LES HONORAIRES D'AVOCAT, AINSI QUE DES DOMMAGES OCCASIONNÉS POUR D'AUTRES RAISONS.

DÉGAGEMENT DE TOUTE RESPONSABILITÉ DÉLICTEUELLE : KEITH MANUFACTURING CO. EXCLUT TOUTE RESPONSABILITÉ DÉLICTEUELLE CONCERNANT SES PRODUITS Y COMPRIS TOUTE OBLIGATION DÉCOULANT DE LA RESPONSABILITÉ DÉLICTEUELLE STRICTE ET D'UNE NÉGLIGENCE.

Si cette garantie enfreint la loi : Dans le cas où une disposition de cette garantie enfreindrait la loi ou une juridiction, cette disposition ne serait pas applicable dans cette juridiction, mais cette restriction n'affectera pas le reste de la garantie.

Garantie et politique de retour

Toute pièce défectueuse doit être renvoyée, en port payé, à l'installation de **KEITH** la plus proche. Veuillez contacter **KEITH** pour toute information complémentaire concernant ses installations. Avant de renvoyer une pièce à réparer ou à remplacer, veuillez contacter **KEITH Manufacturing Co.** par téléphone au 1-800-547-6161 ou par mail à TechDept@KeithWalkingFloor.com pour demander un numéro d'autorisation de retour de marchandises (RGA). Vérifiez que vous avez inscrit le numéro de RGA à l'extérieur de l'emballage et que vous avez joint tous les documents nécessaires.

L'information requise est la suivante :

- | | |
|------------------------|-------------------------------|
| a. Nom de l'entreprise | e. Numéro de pièce |
| b. Personne de contact | f. Quantité |
| c. Adresse | g. Motif du retour |
| d. Téléphone | h. Numéro de compte du client |

Les circonstances suivantes annulent la garantie limitée de KEITH :

- Le système de déchargement n'est pas installé correctement.
- Le kit hydraulique n'est pas celui recommandé par KEITH ou utilisant un kit hydraulique pour benne basculante ou camion à benne.
- Mauvais fonctionnement ou problèmes causés par un équipement qui n'a pas été fourni par KEITH.
- Mauvais fonctionnement causé par des travaux de réparation inappropriés ou effectués par des tiers.
- Mauvais fonctionnement dû à l'utilisation d'une huile contaminée ou d'un type d'huile incorrect.
- Mauvais fonctionnement causé par une chaleur excessive supérieure à 60 °C [140 °F] en raison d'une mauvaise pompe hydraulique sur le camion ou kit hydraulique ou d'un mauvais fonctionnement du système de déchargement, par exemple, le fait de ne pas ouvrir et fermer complètement le clapet à bille.
- Défauts dans les composants électriques causés par une connexion incorrecte et/ou des niveaux de tension incorrects.
- La maintenance préventive n'est pas effectuée à intervalles réguliers comme indiqué dans les manuels KEITH.
- Mauvais fonctionnement causé par des matériaux corrosifs.
- Mauvais fonctionnement causé par une surcharge ou une utilisation incorrecte, comme indiqué dans les manuels KEITH.

Exemples d'éléments d'usure qui ne sont pas couverts par la garantie limitée KEITH :

- Joints de plancher
- Paliers du plancher
- Lattes du plancher
- Bouchons terminaux dans les lattes
- Éléments et composants de filtre

Carte d'enregistrement de la garantie

Note : Pour valider la garantie, il faut remplir intégralement le formulaire d'enregistrement et le renvoyer à KEITH dans les dix (10) jours à partir de l'acquisition et/ou de l'installation.

Veuillez remplir le formulaire d'enregistrement de la garantie sur notre site web : www.KeithWalkingFloor.com ou remplir la carte d'enregistrement de la garantie figurant ci-dessous et l'envoyer à :

KEITH Manufacturing Co.
P.O. Box 1
Madras, OR 97741-0001

TechDept@KeithWalkingFloor.com

Cette carte d'enregistrement de la garantie doit être remplie et archivée par KEITH afin que la période de garantie puisse commencer à la date d'achat. Si aucune date d'achat n'est indiquée, la période de garantie commencera automatiquement à la date de fabrication.

Nom / Nom de l'entreprise : _____

Adresse : _____

Ville, Province : _____ Code postal : _____

Pays : _____

Téléphone : _____

E-mail : _____

DONNÉES DU SYSTÈME :

Date d'achat : _____

Modèle / Numéro de série : _____

Acheté à : _____

Type de matériau chargé/déchargé : _____

J'ai lu toute l'information relative à la garantie de KEITH Manufacturing Co. et je comprends parfaitement et accepte les conditions de cette garantie.

Nom : _____ Date : _____ Signature : _____

1.0 Sécurité

1.1 Sécurité générale

1.1.1 Fonction et utilisation prévues :

1.1.1.1. Le système *WALKING FLOOR*® de KEITH® est un convoyeur à lattes à mouvement alternatif qui est principalement conçu pour charger, conserver ou décharger des matériaux en vrac. Il peut également manipuler des charges unitaires en utilisant des techniques spéciales de manutention et des commandes de sécurité complémentaires. Le système est fourni sous la forme d'un kit principalement conçu pour être installé dans des remorques mobiles ou des carrosseries de camion. Le plancher est souvent chargé par un toit ouvert ou par les portes arrière de la remorque. En général, le plancher déverse le matériau par les portes arrière. Il est muni d'un système hydraulique mû par une pompe raccordée à une prise de force ou à un moteur électrique. Le système de base est commandé par des vannes à commande mécanique, mais peut également être monté avec des vannes à actionnement électrique. Le système est compatible avec des options et des accessoires visant à améliorer la prestation. Par exemple, il peut être commandé électriquement au moyen d'interrupteurs câblés ou d'une télécommande sans fil. Un système de balayage de KEITH® *WALKING FLOOR*® peut améliorer le nettoyage. Les types de lattes de plancher sont choisis en fonction du matériau à transporter. Le système standard manipule une gamme étendue de matériaux dans un environnement non-dangereux et non-explosible. Il peut être nécessaire d'apporter des modifications spéciales pour travailler dans des environnements spéciaux comme des applications alimentaires ou des conditions explosibles.

1.1.2 Mauvaise utilisation

- 1.1.2.1. Cet équipement a été fabriqué en utilisant une technologie de pointe et est conforme aux réglementations reconnues en matière de sécurité. Ceci dit, une mauvaise utilisation peut provoquer des situations dangereuses qui pourraient mettre en danger le personnel et occasionner de graves dommages à l'équipement et à d'autres actifs. Cet équipement ne doit être utilisé qu'aux fins pour lesquelles il a été conçu. Il ne peut être utilisé que s'il se trouve dans un état impeccable, aux fins prévues et conformément aux indications de ce manuel de l'utilisateur. Les problèmes pouvant affecter la sécurité doivent être résolus sur le champ. Le fabricant ne sera pas responsable des dommages qui pourraient résulter d'une mauvaise utilisation ou de modifications arbitraires. Les instructions concernant l'installation, la mise en service, le fonctionnement et la maintenance doivent être respectées tel qu'indiqué dans ce manuel.
- 1.1.2.2. Le personnel ne doit pas pénétrer dans la/les zone(s) dangereuse(s) lorsque le système est activé. En particulier, personne ne doit se trouver dans, sous ou à côté de la remorque, dans la zone de déchargement pendant le fonctionnement. En outre, personne ne doit se trouver dans une remorque pleine ou en cours de remplissage. Les procédures de verrouillage et d'étiquetage doivent être suivies avant d'accéder à la zone du mécanisme.
- 1.1.2.3. La capacité maximale de chargement ne doit pas être dépassée (voir la section 2.0 Spécifications)
- 1.1.2.4. La source d'alimentation hydraulique ne doit pas dépasser les valeurs nominales de pression et de débit. On installera une soupape de sécurité pour s'assurer que la pression maximale ne soit pas dépassée.
- 1.1.2.5. Le circuit de commande ne doit pas être modifié ni court-circuité.
- 1.1.2.6. Les dispositifs de protection ne doivent pas être modifiés ni court-circuités.
- 1.1.2.7. La structure du plancher ne doit pas être modifiée.

- 1.1.2.8. Le plancher ne doit pas être utilisé pour manipuler des matériaux autres que les matériaux indiqués.
- 1.1.2.9. L'utilisateur et le concepteur du système doivent comprendre les caractéristiques et les conditions qui permettent de manipuler en toute sécurité le matériau transporté.
- 1.1.2.10. Les matériaux en vrac sont par nature instables et coulables. On évitera le risque d'ensevelissement en évitant tout contact avec le matériau.

1.1.3 Formation

- 1.1.3.1. Les opérateurs doivent lire et comprendre ce manuel avant d'utiliser la machine ou d'en faire la maintenance. Seul un personnel qualifié et formé peut mettre en service, faire fonctionner et faire la maintenance du système.

1.1.4 Équipement de protection individuelle

- 1.1.4.1. On portera toujours l'équipement de protection adapté aux risques associés à chaque phase de la vie du système, notamment pendant le transport, l'installation, l'assemblage, le fonctionnement, l'inspection, la maintenance et le démontage, le démantèlement et la mise au rebut. L'équipement de protection individuelle comprendra au moins les éléments suivants :

- Lunettes de sécurité
- Chaussures de protection/stables
- Protection pour travaux de soudage/fraisage
- Protection thermique telle que des manteaux
- Gants
- Casques
- Protection auditive

1.1.5 Émission de bruit aérien

- 1.1.5.1. Il n'existe pas de poste de travail défini; Les niveaux de pression acoustique émis par les modules du WALKING FLOOR® ont été mesurés à une hauteur de 1,6 mètre au-dessus de la surface du plancher et à une distance de 1 mètre de la surface du système de WALKING FLOOR® dans la zone du mécanisme.

- Le niveau de pression acoustique pondéré A était de 74,8 dB.
- La valeur maximale de la pression acoustique instantanée pondérée C était inférieure à 130 dB [63 Pa].

- 1.1.5.2. Les vitesses plus faibles du plancher produisent moins de bruit.

1.1.6 Température

- 1.1.6.1. Le fonctionnement du système génère de la chaleur dans l'huile hydraulique. L'huile chaude peut endommager les joints internes, ce qui peut provoquer des pannes.
- 1.1.6.2. L'huile surchauffée peut se dégrader rapidement. L'huile chaude et les surfaces chaudes qui en résultent peuvent provoquer des brûlures. La température de l'huile ne doit pas dépasser 140 °F [60 °C].
- 1.1.6.3. KEITH recommande d'appliquer certaines ou l'ensemble des mesures suivantes de contrôle de la température en fonction des circonstances. Les systèmes à cycle d'usage élevé et les environnements chauds exigeront davantage de mesures de contrôle.
 - Maintenir le niveau d'huile adéquat dans le réservoir.
 - Installer un thermomètre ou une sonde pour surveiller la température de l'huile.
 - Installer un refroidisseur.
 - Régler une sonde qui coupera automatiquement le circuit si la température dépasse 140 °F [60 °C].

1.1.7 Éclairage

- 1.1.7.1. Ne pas utiliser ni faire la maintenance du système dans un environnement présentant une lumière insuffisante.

1.1.8 Circulation autour du système

- 1.1.8.1. L'huile hydraulique peut être glissante. Nettoyer immédiatement les déversements d'huile.

1.1.9 Sécurité relative à l'huile hydraulique

- 1.1.9.1. Consulter les fiches de données de sécurité pour l'huile utilisée dans le système afin d'obtenir des informations complémentaires sur la sécurité relative à l'huile hydraulique.
- 1.1.9.2. Dans un accident impliquant un équipement à haute pression, il peut arriver que de l'huile hydraulique soit injectée sous la peau. Un accident de ce genre peut provoquer une petite perforation, parfois sans saignement. Ceci dit, à cause de la force motrice du système, le matériau injecté dans le bout d'un doigt peut se déposer dans la paume de la main. On observe d'habitude, dans les 24 heures qui suivent, un important gonflement, une décoloration et une intense douleur pulsatile. On recommande dans ce cas de se faire soigner immédiatement dans un centre de chirurgie ambulatoire.
- 1.1.9.3. Ne pas utiliser de systèmes de haute pression à proximité de flammes, d'étincelles et de surfaces chaudes. Utiliser uniquement dans des zones bien aérées.
- 1.1.9.4. Utiliser uniquement les orifices appropriés indiqués pour le remplissage et le drainage d'huile.

1.2 Conception / Sécurité de l'installation

1.2.1 Composants du kit

- 1.2.1.1. Le kit consiste en un mécanisme, un plancher et différentes pièces dans des cartons. Ces modules doivent être attachés sur un support ou être empilés à plat et fixés avec du bois de calage pendant le transport et l'entreposage.

1.2.2 Installation

- 1.2.2.1. Utiliser les points de levage indiqués à cette fin, s'ils existent, sur le mécanisme ou sur un support pour le transport.
- 1.2.2.2. Utiliser uniquement un équipement possédant les capacités nominales appropriées pour lever et manipuler les composants.
- 1.2.2.3. Utiliser les procédures de levage appropriées pour manipuler des composants isolés ou dans des cartons.
- 1.2.2.4. Le plancher doit être installé suffisamment loin des autres équipements ou appareils afin d'éviter que les parties mobiles du module de plancher puissent provoquer un risque d'écrasement ou de pincement.

1.2.3 Zones dangereuses

- 1.2.3.1. Le mouvement alternatif du plancher crée, par nature, des points d'écrasement et de cisaillement. Concrètement, il s'agit du vérin dans la zone du mécanisme, des traverses, des lattes qui s'approchent les unes des autres, des composants du châssis ou des parois. Ces zones ainsi que tous les autres espaces pertinents qui sont exposés doivent être protégés.
- 1.2.3.2. Le plancher doit être incorporé dans l'environnement de sorte que le mouvement du matériau sur le plancher ne provoque aucun danger d'écrasement, d'ensevelissement, d'aspiration ou de pincement. Le système doit être conçu de sorte à limiter l'accès à la voie d'écoulement du matériau.

1.2.4 Composants électriques et installation

- 1.2.4.1. KEITH recommande (autant que possible) le raccordement à la terre.
- 1.2.4.2. Les câbles doivent être connectés conformément aux codes et règlements locaux, ainsi qu'aux réglementations sur les interférences électromagnétiques.
- 1.2.4.3. Une protection adéquate contre les surtensions doit être installée.

1.2.5 Hydraulique

- 1.2.5.1. Les conduites et composants hydrauliques doivent être construits dans des matériaux conçus pour les pressions du circuit et doivent être installés conformément aux meilleures pratiques de l'industrie. On suivra toutes les directives d'installation et de pose du fabricant concernant les conduites, les tubes, les raccords et les tuyaux.
- 1.2.5.2. Les conduites hydrauliques doivent être protégées et isolées des vibrations. On contactera KEITH pour obtenir des recommandations concernant l'installation.
- 1.2.5.3. On installera des écrans de protection autour des conduites hydrauliques dans toutes les zones où peuvent circuler des opérateurs ou des visiteurs.

1.2.6 Commandes

- 1.2.6.1. Le panneau de commande doit être situé à un endroit facilement accessible à toutes les personnes, quelle que soit leur taille ou condition, et doit permettre à l'opérateur de se déplacer librement (s'il y a lieu).
- 1.2.6.2. Des dispositifs de contrôle doivent être installés à l'extérieur des zones dangereuses de sorte que les personnes exposées dans ces zones soient visibles depuis le poste de contrôle.
- 1.2.6.3. Il faut prévoir des moyens adéquats pour surveiller la situation et le mouvement de la charge.
- 1.2.6.4. Le plancher peut générer une énorme force horizontale qui peut détruire un environnement qui n'aurait pas été correctement adapté. Le module de plancher ne doit pas compacter des matériaux contre un mur de fond ou une porte à moins que ce mur de fond ou cette porte n'ait été conçu pour absorber ces forces.
- 1.2.6.5. On ne laissera pas le plancher déplacer un matériau vers l'avant de la remorque si ce matériau est en contact avec la paroi avant. KEITH recommande d'installer des interrupteurs pour éviter ce danger. En l'absence d'interrupteur de détection, l'opérateur doit être conscient de la position de la charge et le système de contrôle doit exiger de l'opérateur qu'il maintienne le signal de marche en position marche pour poursuivre le fonctionnement de sorte que s'il lâche ce signal, le plancher s'arrête (signal momentané).
- 1.2.6.6. Les matériaux compactés contre des portes fermées peuvent contraindre ces portes à s'ouvrir de façon rapide et dangereuse lorsque le verrou de porte est libéré. L'impact peut provoquer de graves blessures ou même la mort. Ne pas faire fonctionner le plancher lorsque les portes sont fermées. Ne pas ouvrir une porte si le matériau a pu être compacté contre celle-ci. KEITH recommande d'installer un interrupteur de verrouillage pour éviter que le plancher ne puisse fonctionner lorsque la porte est fermée. KEITH recommande également d'installer un verrou de porte qui puisse être actionné à distance par une personne située à l'extérieur de la zone de déchargement de la porte.

Guide de pose des autocollants de sécurité : RUNNING FLOOR II® DX DX-i avec vanne de réglage manuelle (commandes du côté droit)



Decal Kit # 84804333

Guide de pose des autocollants de sécurité : RUNNING FLOOR II® DXE avec vanne de réglage manuelle (commandes du côté droit)



Decal Kit # 84804332

Guide de pose des autocollants de sécurité : KFD & RUNNING FLOOR II® avec vanne de réglage électrique
(commandes du côté gauche)

























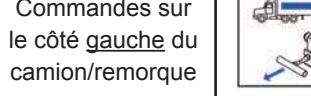

Decal Kit # 84804334

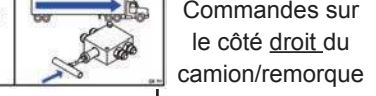
Guide de pose des autocollants de sécurité : KFD & RUNNING FLOOR II® avec vanne de réglage électrique (commandes du côté droit)

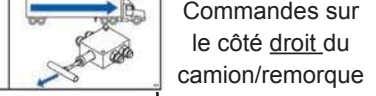
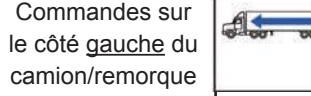

Decal Kit # 84804335

	<p>Avec des pictogrammes et du texte (Ancien – 2019)</p>	<p>Avec des pictogrammes (2020 – Futur)</p>	<p>Description</p>
1			<p>Le compactage du matériaux peut créer de la pression. Les portes peuvent s'ouvrir de façon violente et provoquer de graves blessures ou même la mort. Ne pas faire fonctionner le plancher lorsque les portes sont fermées. Garder ses distances au moment d'ouvrir les portes.</p>
2			<p>Le point de pincement peut couper ou écraser et provoquer de graves blessures. Garder ses distances pendant le fonctionnement. Verrouiller/étiqueter avant tout entretien.</p>
3			<p>L'ensevelissement peut provoquer de graves blessures ou même la mort. Garder ses distances pendant le fonctionnement.</p>
4			<p>Pour éviter toute blessure, vous DEVEZ lire et comprendre le manuel technique avant d'utiliser la machine ou d'en faire la maintenance.</p>
5			<p>La pression hydraulique peut occasionner de graves blessures. Garder ses distances pendant le fonctionnement. Verrouiller/étiqueter avant tout entretien.</p>
6			<p>Une surface chaude peut occasionner de graves brûlures. Ne pas toucher. Éteindre et verrouiller l'alimentation principale, déconnecter et attendre que le mécanisme refroidisse avant de faire l'entretien.</p>
7			<p>Éviter les blessures. NE PAS faire fonctionner lorsque le dispositif de protection est enlevé. Remettre le dispositif de protection en place avant de mettre la machine en marche.</p>
8			<p>L'ensevelissement peut provoquer de graves blessures ou même la mort. NE PAS entrer pendant le chargement.</p>
9			<p>Tirer la poignée pour mettre le plancher en marche. Pousser la poignée pour arrêter le plancher.</p>
10	<p>Commandes sur le côté <u>gauche</u> du camion/remorque</p> 		<p>Tirer la poignée pour décharger. Pousser la poignée pour charger.</p>
10	<p>Commandes sur le côté <u>droit</u> du camion/remorque</p> 		<p>Tirer la poignée pour décharger. Pousser la poignée pour charger.</p>
10	<p>Commandes sur le côté <u>droit</u> du camion/remorque</p> 		<p>Pousser la poignée pour décharger. Tirer la poignée pour charger.</p>
10	<p>Commandes sur le côté <u>gauche</u> du camion/remorque</p> 		<p>Tourner le bouton dans le sens horaire pour décharger. Tourner le bouton dans le sens anti-horaire pour charger.</p>
10	<p>Commandes sur le côté <u>droit</u> du camion/remorque</p> 		<p>Tourner le bouton dans le sens horaire pour décharger. Tourner le bouton dans le sens anti-horaire pour charger.</p>

1.3.2 Plaque signalétique

Veillez indiquer les données figurant sur la plaque signalétique fixée sur le mécanisme (Voir 3.3. Guide de l'emplacement des composants). Il arrive avec le temps que ces plaques soient difficiles à lire ou même à localiser, mais ces informations sont essentielles pour déterminer les pièces de rechange spécifiques à votre mécanisme.

KEITH

MANUFACTURING CO

KEITH Manufacturing Co. Siège mondial 401 NW Adler St. Madras, OR 97741 USA	KEITH <i>WALKING FLOOR</i> Europe Harselaarseweg 113 3771 MA Barneveld The Netherlands
--	---

RUNNING FLOOR II®

MODÈLE :	_____
N° DE SÉRIE :	_____
D.O.M. :	_____
CAPACITÉ DE CHARGEMENT :	_____
PRESSION MAX. :	_____
DÉBIT MAX. :	_____
POIDS DU MÉCANISME :	_____



www.KeithWalkingFloor.com

WALKING FLOOR et KEITH sont des marques déposées de KEITH Manufacturing Co.

2.0 Spécifications

2.1 Mécanisme hydraulique

Type de mécanisme :	KRFII-3	KRFII-3,5	KRFII-4
Diamètre d'alésage des cylindres :	3,0 pouces [76 mm]	3,5 pouces [89 mm]	4 pouces [102 mm]
Course du vérin :	6,0 - 10,0 pouces [152 - 254 mm]	6,0 - 10,0 pouces [152 - 254 mm]	6,0 pouces [152 mm]
Plage de pression de la soupape de sécurité :	Min. :	2 800 PSI [195 bar]	2 800 PSI [195 bar]
	Max. :	3 000 PSI [210 bar]	3 000 PSI [210 bar]
Capacité de chargement :	35 tonnes [31,75 tonnes]	50 tonnes [45,5 tonnes]	75 tonnes [68 tonnes]
Débit de la pompe :	5 - 60 gal/min [19 - 227 litres/min]	5 - 60 gal/min [19 - 227 litres/min]	5 - 50 gal/min [19 - 189 litres/min]
Débit de la pompe recommandé:	40 - 45 gal/min [151 - 170 litres/min]	40 - 45 gal/min [151 - 170 litres/min]	40 - 45 gal/min [151 - 170 litres/min]
* Vitesse du plancher :	1 - 16,5 pieds/min [0,3 - 5 mètres/min]	1 - 11,5 pieds/min [0,3 - 3,5 mètres/min]	1 - 8,5 pieds/min [0,3 - 2,6 mètres/min]
Température max. :	140 °F [60 °C]	140 °F [60 °C]	140 °F [60 °C]
** Poids du mécanisme :	850 - 1700 lb [386 - 771 kg]	950 - 1825 lb [431 - 828 kg]	1500 - 2100 lb [680 - 953 kg]

* Les temps de chargement/déchargement varient en fonction du débit de la pompe, de la longueur de la remorque, du type de matériau ou d'autres variables environnementales.

** Varie en fonction de la configuration et de l'utilisation du mécanisme.

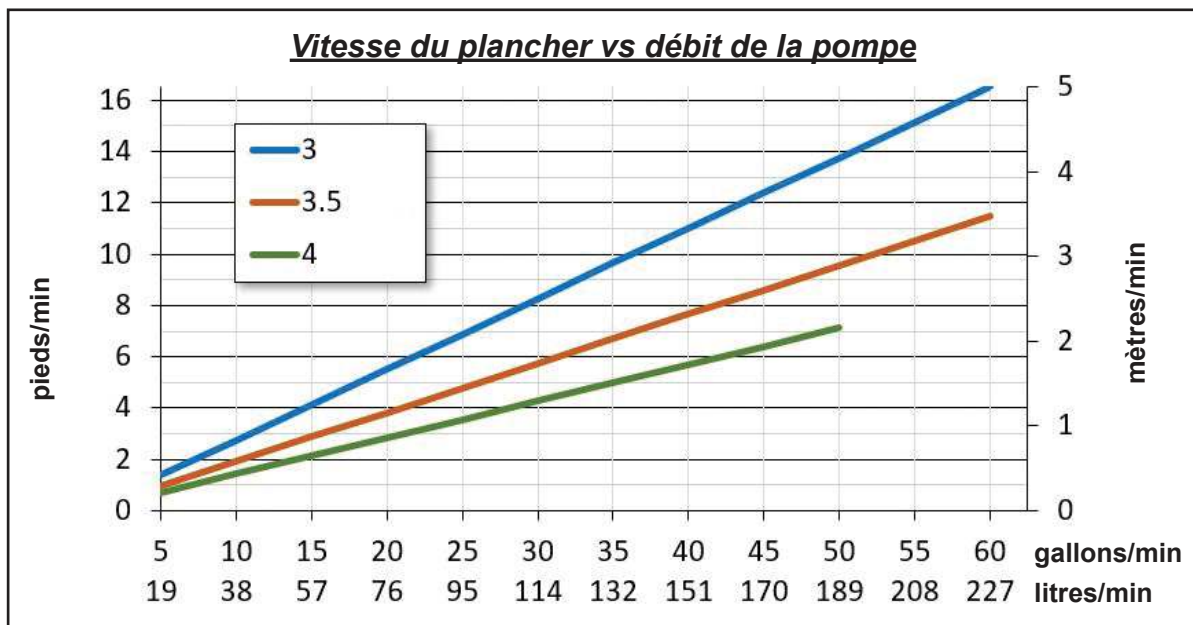

2.2 Spécifications générales du kit hydraulique

Huile	Huile hydraulique ISO-L-HM 46 (conforme à ISO 11158). Si le système est utilisé sous 32 °F [0 °C], on recommande d'utiliser l'huile hydraulique AW ISO 32.
* Prise de force et pompe	<p>La prise de force et la pompe doivent être capables de produire un débit minimum de 5 gal/min à 3000 PSI [19 litres/min à 210 bar] pour faire fonctionner le mécanisme.</p> <p>NOTE : Les systèmes de kits hydrauliques de retournement ne permettront pas le fonctionnement correct du déchargeur du <i>WALKING FLOOR</i>®.</p> <p>NOTE : Les pompes munies de soupapes de sécurité incorporées NE sont PAS recommandées.</p> <p>Consulter le document kit hydraulique du RUNNING FLOOR II® disponible sur le site web de KEITH https://www.keithwalkingfloor.com/support/troubleshooting/ ou contacter un représentant de KEITH Manufacturing Co. pour obtenir des recommandations spécifiques quant au choix du kit hydraulique.</p> <p>Ne pas dépasser la pression maximale.</p>
Filtre	<p>Le filtre doit être à double élément (10 microns) et installé sur la conduite de retour. (L'élément filtrant doit être remplacé après les 6 premières heures de service, puis tous les 6 mois. Ceci peut varier en fonction de l'environnement de travail).</p> <p>KEITH recommande, mais n'exige pas, d'installer un filtre sous pression intégré pour prolonger la durée de vie du système.</p>
Réservoir hydraulique	Dimensionné en fonction du débit souhaité. Il devrait contenir environ 1 gallon [1 litre] d'huile pour chaque gallon par minute [litre par minute] que l'on prévoit de pomper c'est-à-dire 40 gal/min [151 litres/min] = réservoir de 40 gallons [151 litres].
Conduite d'aspiration	À moins que le réservoir ne soit installé au-dessus de la pompe, la conduite d'aspiration qui relie le réservoir à la pompe ne doit pas dépasser une longueur de 5 pieds [1,5 m] avec un diamètre interne de minimum 2 pouces [51 mm] [-32]. On utilisera UNIQUEMENT un tuyau d'aspiration !
Ligne de pression	Le tuyau reliant le camion à la remorque doit être taré à un minimum de 3000 PSI avec un diamètre interne minimum de 1 pouce [25 mm] [-16].
Conduites de retour	<p>Le tuyau reliant la remorque au filtre du kit hydraulique doit être taré à un minimum de 3000 PSI avec un diamètre interne minimum de 1 pouce [25 mm] [-16].</p> <p>Le tuyau reliant le filtre du kit hydraulique au réservoir doit être taré à un minimum de 3000 PSI avec un diamètre interne minimum de 1¼ pouce [31,5 mm] [-20].</p>
* Soupape de sécurité	Soupape de haute qualité, capable de libérer un débit maximum de la pompe à 3000 PSI [210 bar]. La soupape de sécurité doit être réglée au-dessus de la pression de tarage ~ 2800 PSI [195 bar] sans dépasser la pression de décharge ouverte à fond à ~ 3000 PSI [210 bar].
Contactez votre agent régional KEITH pour obtenir des recommandations spécifiques et des conseils au sujet des kits hydrauliques.	

* En l'absence d'information concernant votre pompe et votre soupape de sécurité, on vous recommande de demander à un professionnel de vérifier les paramètres de pression/débit.

3.0 Fonctionnement

3.1 Description du fonctionnement

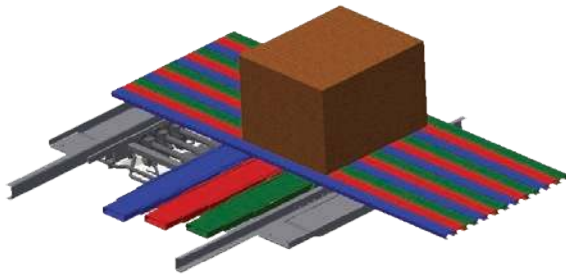

Phase initiale

Toutes les lattes sont disposées ensemble dans le sens de déplacement du matériau (côté de déchargement).

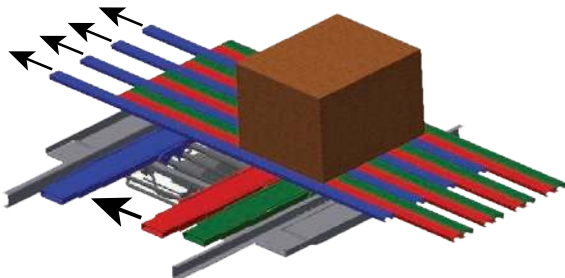

Étape 1

Le premier groupe de lattes (environ chaque troisième latte) se déplace sous le chargement.

Le chargement ne bouge pas.

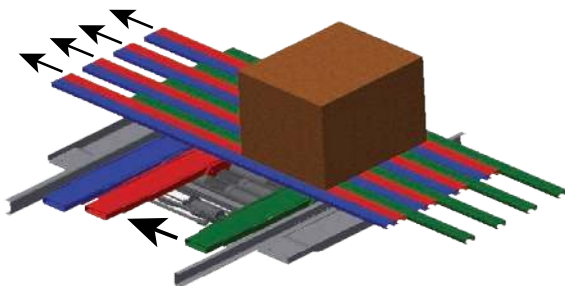

Étape 2

Le deuxième groupe de lattes se déplace sous le chargement.

Le chargement ne bouge pas.

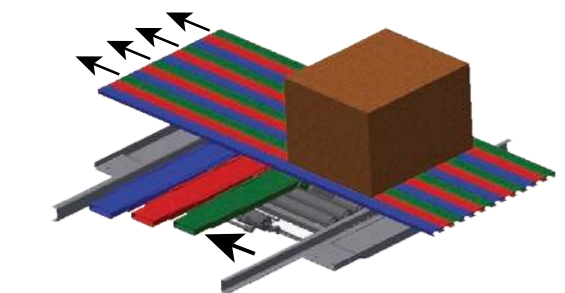

Étape 3

Le dernier groupe de lattes se déplace sous le chargement.

Le chargement ne bouge pas.

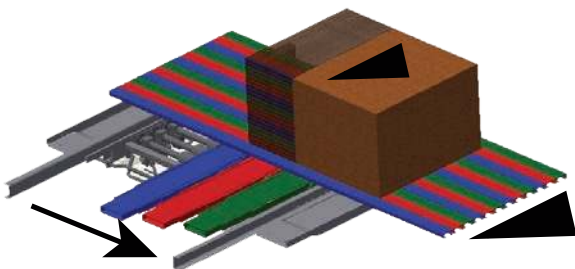

Étape 4

Toutes les lattes se déplacent ensemble.

Le chargement avance avec le plancher vers le côté de déchargement.

(Les étapes 1, 2 et 3 exigent plus de pression que l'étape 4).

8175101

3.2 Schémas des flux d'huile

CYCLE DE DÉCHARGEMENT

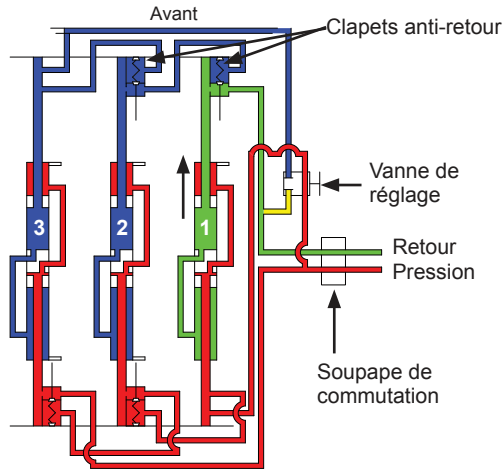

Étape 1

- Pression à l'arrière de tous les vérins.
- Le vérin n°1 est ouvert pour retourner, ce qui le déplace. (Le chargement ne bouge pas.)
- Bloqué par les clapets anti-retour.

Note : La phase 1 exige plus de pression que la phase 4.

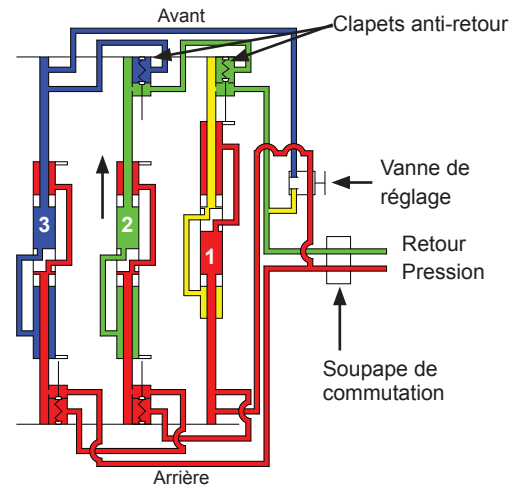

Étape 2

- Pression toujours présente à l'arrière de tous les vérins.
- Le vérin n° 1 effectue sa course complète, ouvre le clapet anti-retour et permet à l'huile située dans le vérin n° 2 de sortir, ce qui provoque son déplacement. (Le chargement ne bouge pas.)
- Bloqué par le clapet anti-retour.

Note : La phase 2 exige plus de pression que la phase 1.

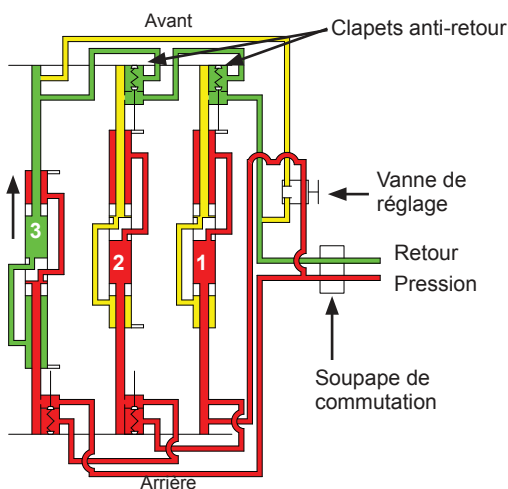

Étape 3

- Pression toujours présente à l'arrière de tous les vérins.
- Le vérin n° 2 effectue sa course complète, ouvre le clapet anti-retour et permet à l'huile située dans le vérin n° 3 de sortir pour retourner, ce qui provoque son déplacement. (Le chargement ne bouge pas.)

Note : La phase 3 exige plus de pression que la phase 2.

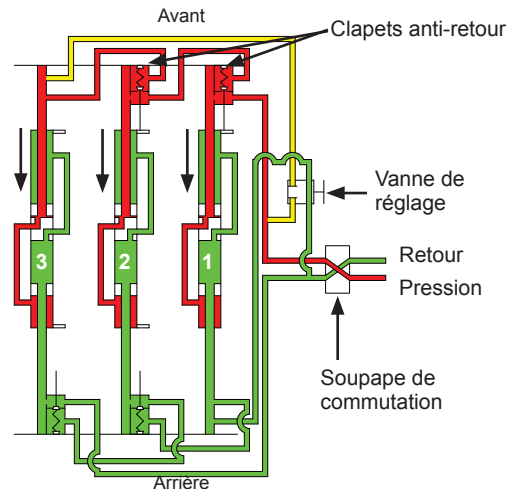

Étape 4

- Le vérin n°3 effectue sa course, bascule la soupape de commutation, ce qui inverse la pression et le retour, et transfère la pression à l'avant de tous les vérins.
- Tous les vérins sont désormais ouverts pour retourner ensemble vers l'arrière de la remorque et déplacer le chargement.

Au moment où les vérins effectuent leur course, le vérin n° 1 actionne la soupape de commutation qui inverse la pression et le retour, ce qui transfère à nouveau la pression à l'arrière de tous les vérins et le cycle recommence.

Note : La phase 4 exige moins de pression que les phases 1, 2 ou 3.
DOC06179 Rév. N

CYCLE DE CHARGEMENT

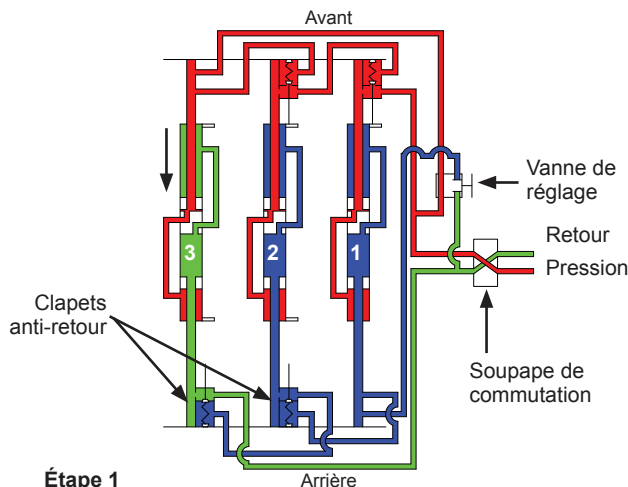

Étape 1

- Pression à l'avant de tous les vérins.
- Le vérin n°3 est ouvert pour retourner, ce qui le déplace. (Le chargement ne bouge pas.)
- Bloqué par les clapets anti-retour.

Note : La phase 1 exige plus de pression que la phase 4.

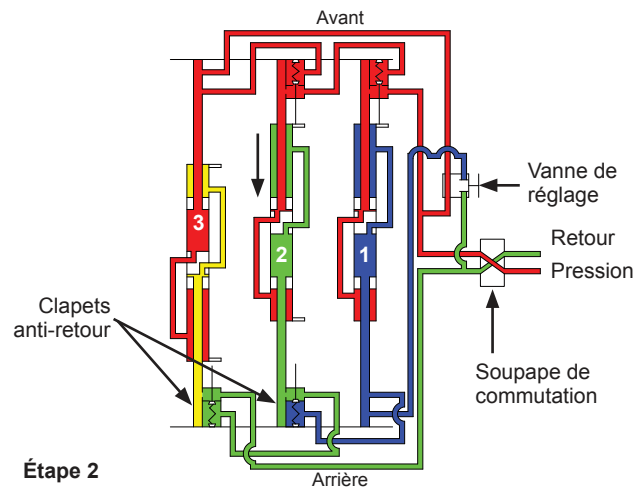

Étape 2

- Pression toujours présente à l'avant de tous les vérins.
- Le vérin n° 3 effectue sa course complète, ouvre le clapet anti-retour et permet à l'huile située dans le vérin n° 2 de sortir, ce qui provoque son déplacement. (Le chargement ne bouge pas.)
- Bloqué par le clapet anti-retour.

Note : La phase 2 exige plus de pression que la phase 1.

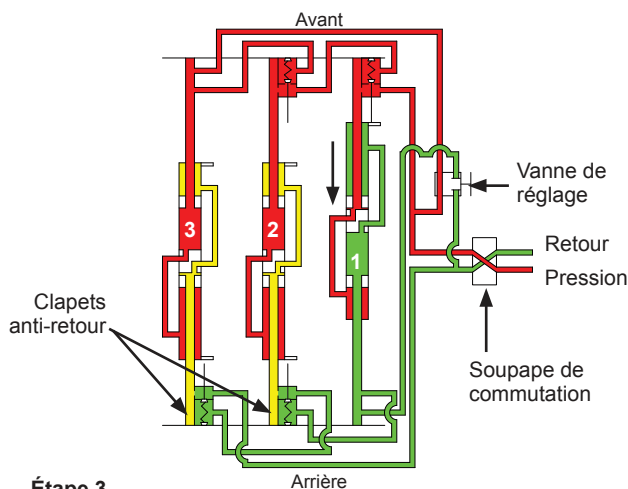

Étape 3

- Pression toujours présente à l'avant de tous les vérins.
- Le vérin n° 2 effectue sa course complète, ouvre le clapet anti-retour et permet à l'huile située dans le vérin n° 1 de sortir pour retourner, ce qui provoque son déplacement. (Le chargement ne bouge pas.)

Note : La phase 3 exige plus de pression que la phase 2.

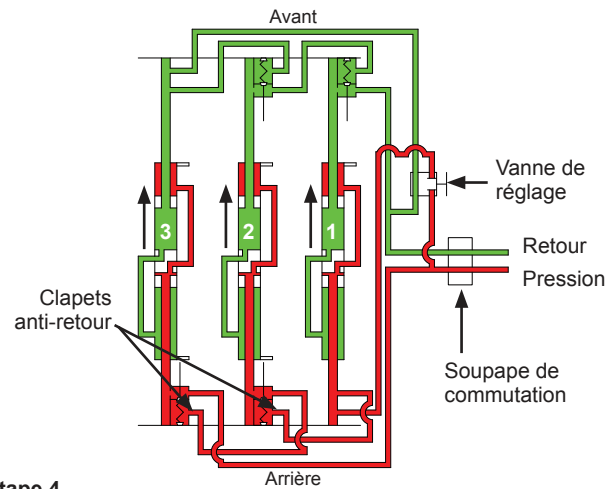

Étape 4

- Le vérin n°1 effectue sa course, bascule la soupape de commutation, ce qui inverse la pression et le retour, et transfère la pression à l'arrière de tous les vérins.
 - Tous les vérins sont désormais ouverts pour retourner ensemble vers l'avant de la remorque et déplacer le chargement.
- Au moment où les vérins terminent leur course, le vérin n° 3 actionne la soupape de commutation qui inverse la pression et le retour, ce qui transfère à nouveau la pression à l'avant de tous les vérins et le cycle recommence.

Note : La phase 4 exige moins de pression que les phases 1, 2 ou 3.

3.3 Guides de l'emplacement des composants

RUNNING FLOOR II® DX

Commandes manuelles (Côté gauche)
Valves de restriction (s'il y a lieu)

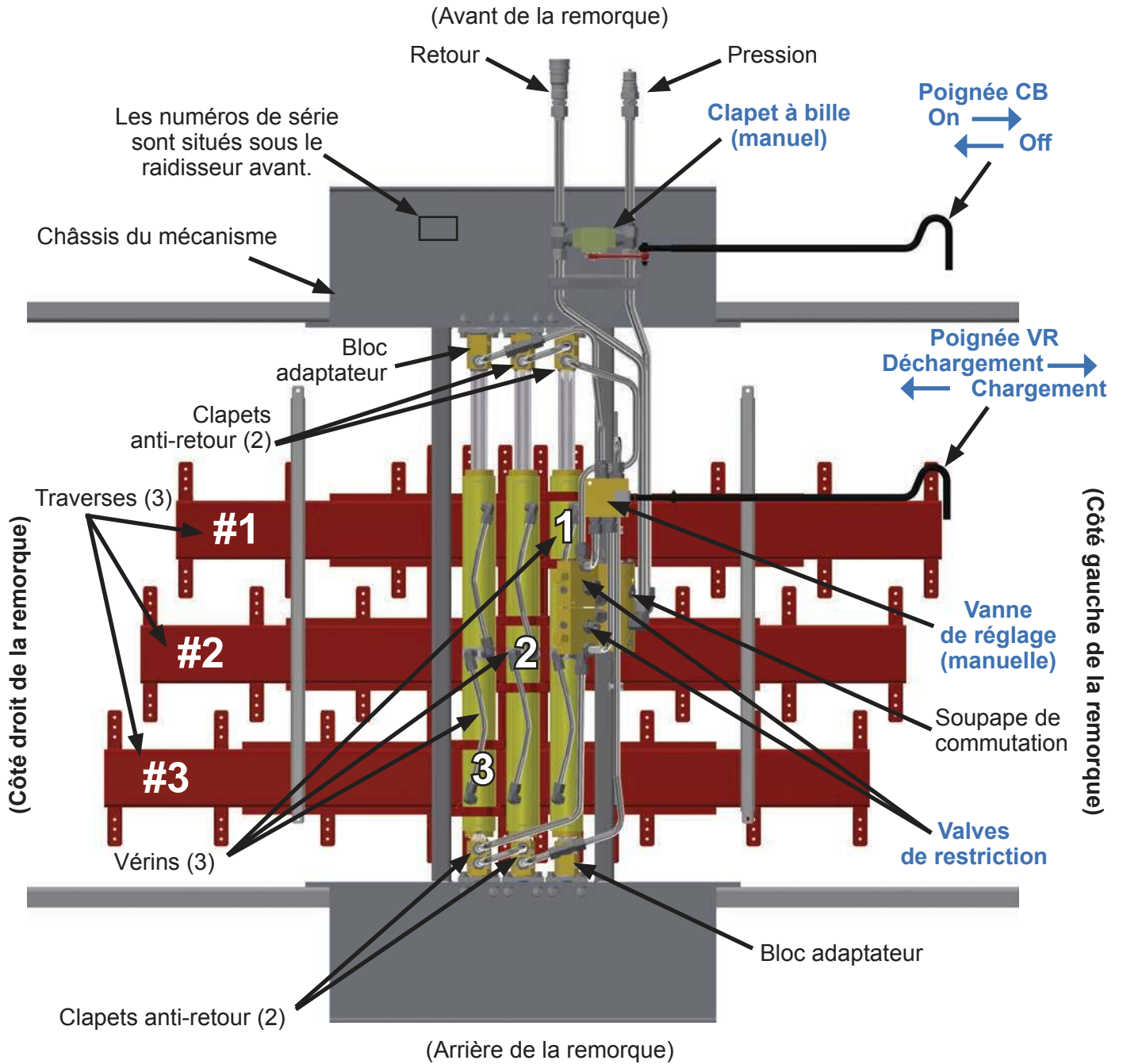

Vue du dessous de la remorque

9701001

RUNNING FLOOR II® DX pour V-Floor (plancher en V)

Commandes manuelles
Valves de restriction (s'il y a lieu)

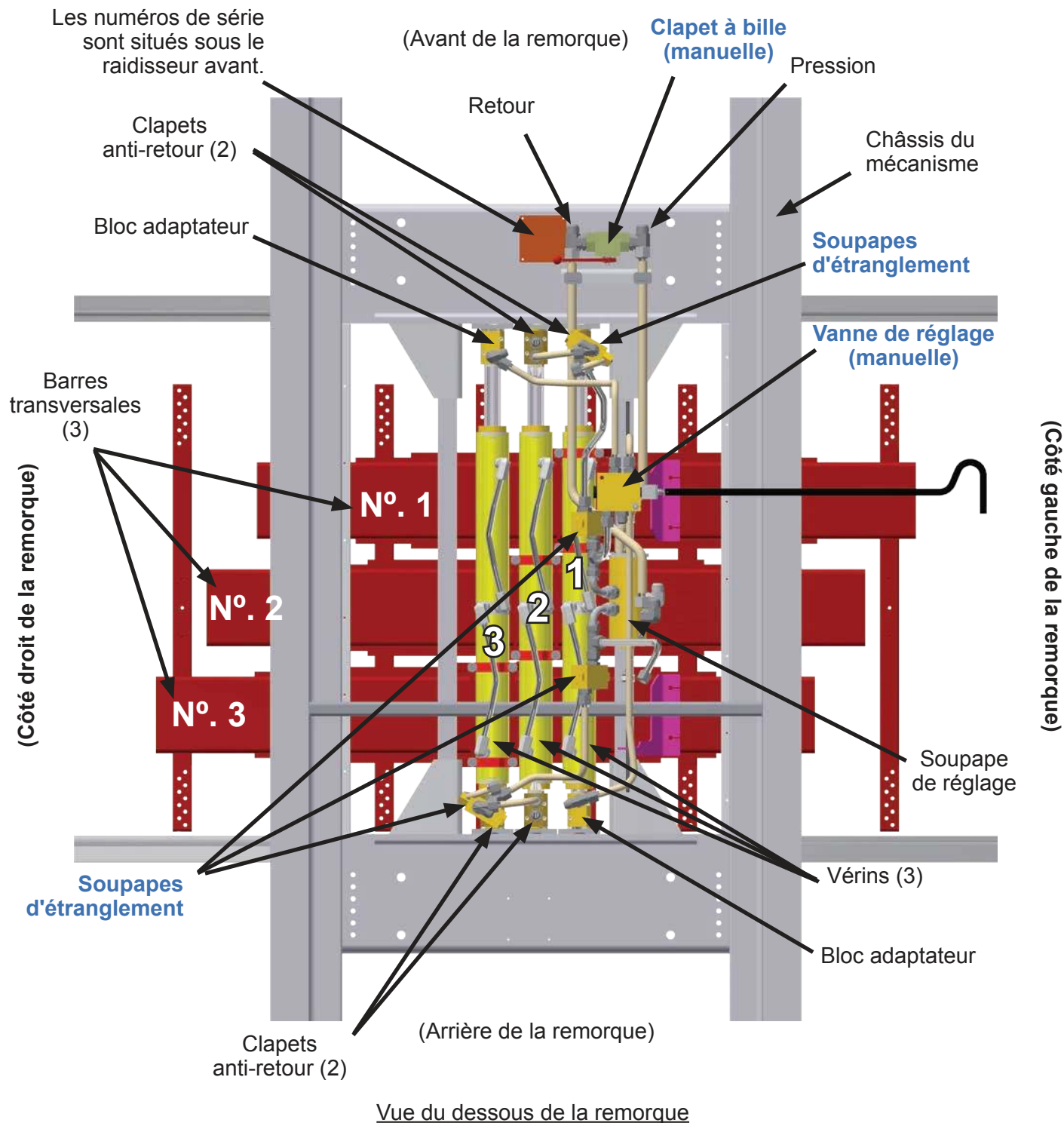

RUNNING FLOOR II® DXE

Commandes manuelles (côté droit)
Valves de restriction (s'il y a lieu)

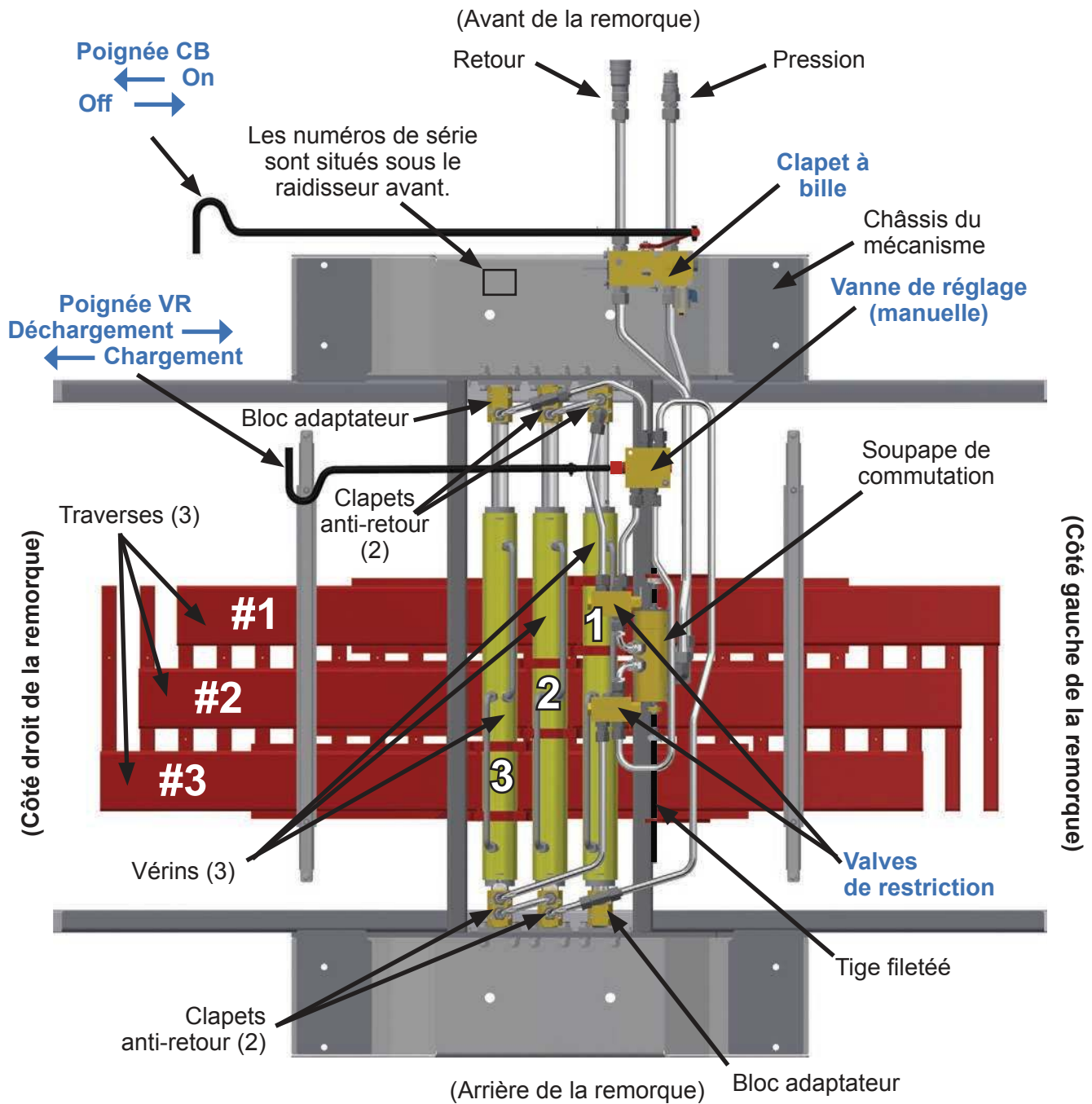

Vue du dessous de la remorque

9701004

RUNNING FLOOR II® DXE

Commandes électriques
Valves de restriction (s'il y a lieu)

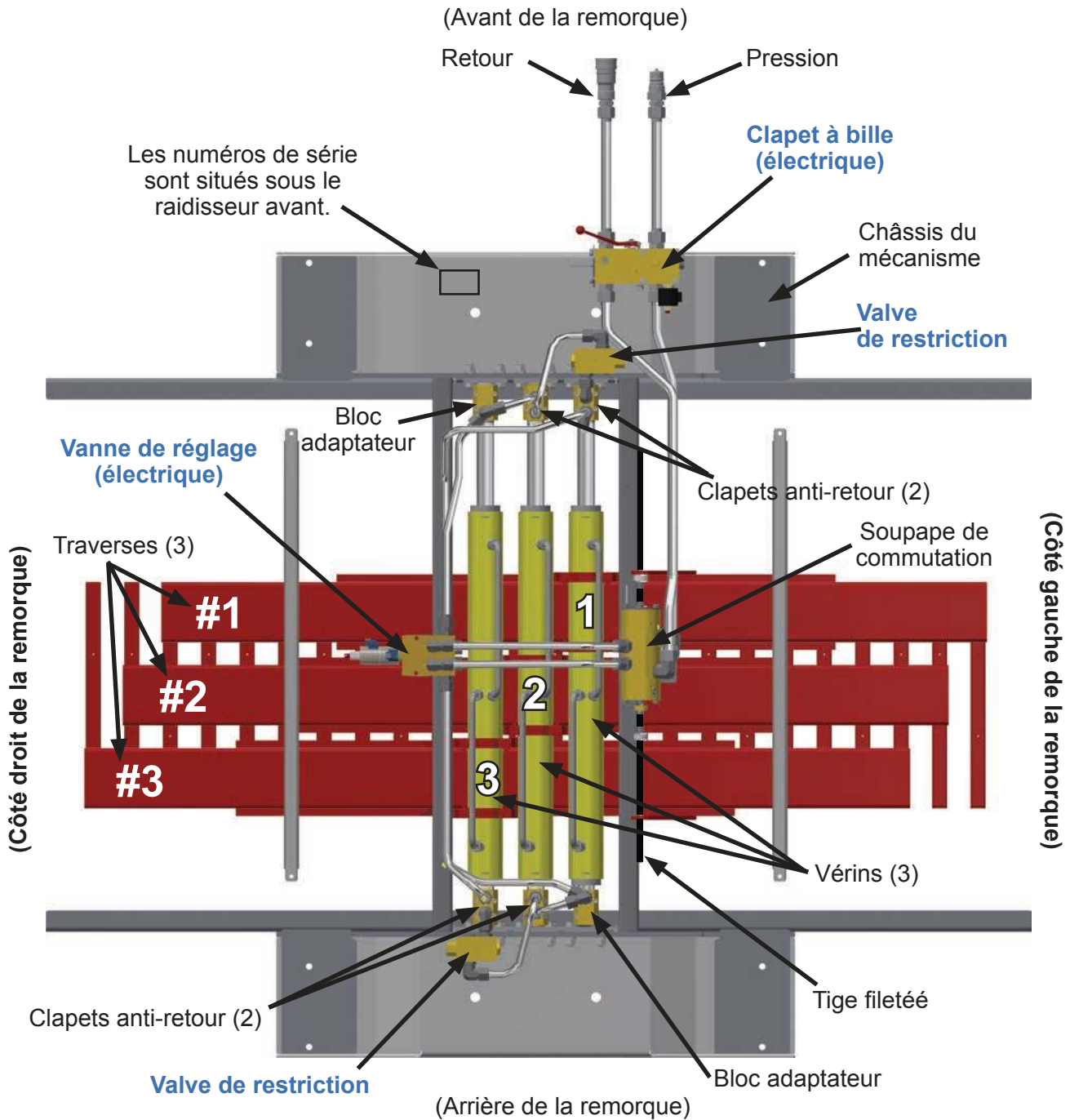

Vue du dessous de la remorque

9701006

RUNNING FLOOR II® DXE pour V-Floor (plancher en V)

Commandes électriques
Valves de restriction (s'il y a lieu)

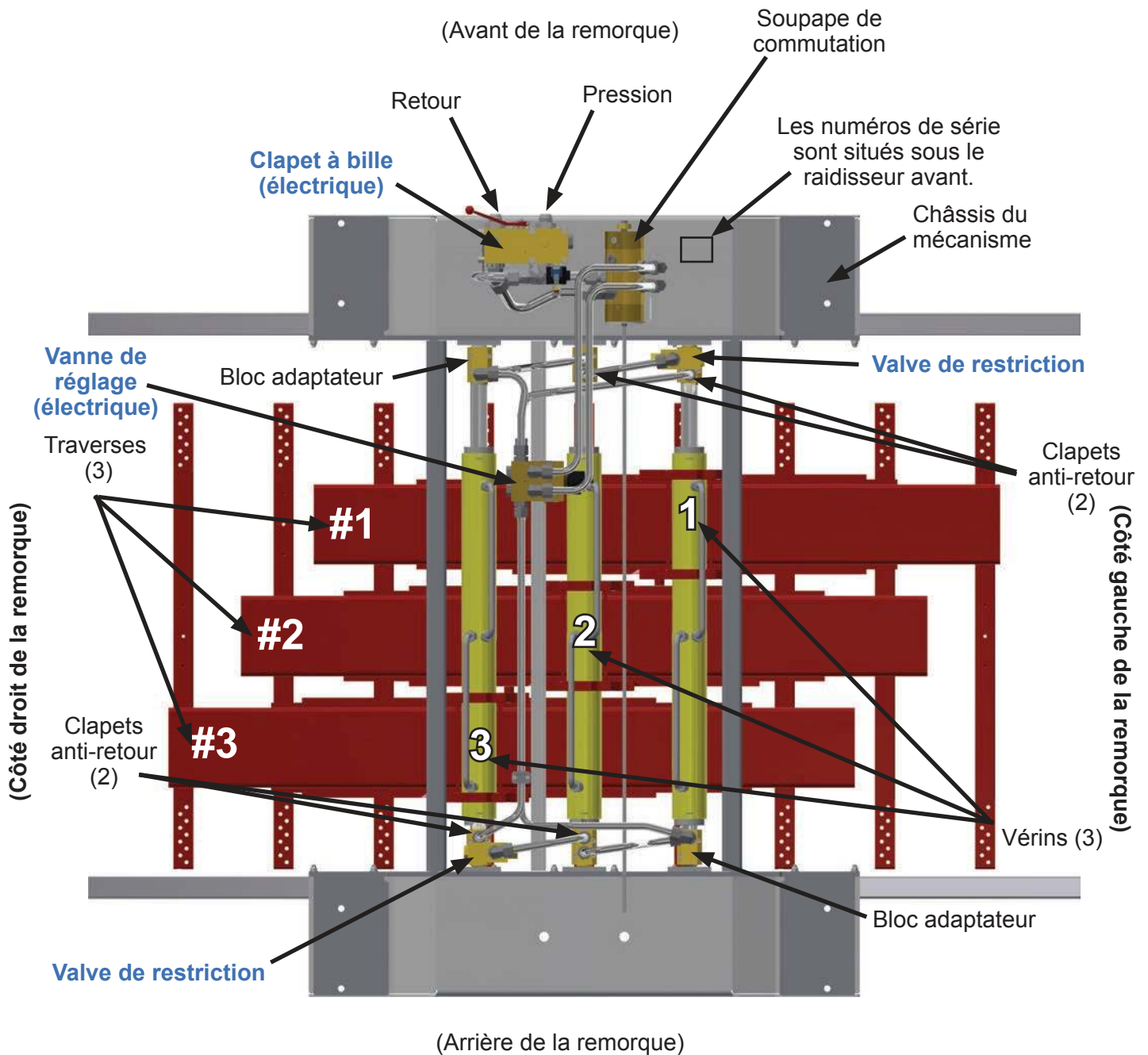

Vue du dessous de la remorque

6879208

3.4 Description des composants

Composant	Description
Clapet à bille (On/Off)	Un clapet à bille fermé dirige l'huile vers le circuit du mécanisme (plancher "On"). Un clapet à bille ouvert renvoie l'huile vers le réservoir (plancher "Off"). Les commandes sont disponibles en version électrique ou manuelle.
Soupape de commutation	Elle commute la pression hydraulique d'une extrémité à l'autre des vérins, ce qui fait passer les vérins de la séquence de placement à la séquence de déplacement du matériau et retour.
Tige filetée	La tige filetée est utilisée pour actionner la soupape de commutation de sorte à assurer un fonctionnement correct. Le plancher s'arrêtera si elle n'est pas bien ajustée !
Vanne de réglage (charger/décharger)	Elle commande les clapets anti-retour qui sont activés, ce qui détermine le sens de déplacement du matériau (chargement/déchargement). (disponible en version manuelle ou électrique)
Clapets anti-retour	Ils bloquent le flux d'huile, ce qui détermine la séquence de placement des vérins.
Vérins	Ils déplacent les traverses.
Brides des traverses	Elles attachent chaque traverse à un vérin.
Traverses	Chaque traverse est connectée à un vérin et permet à chaque vérin de déplacer plusieurs lattes du plancher.
Aiguilles	Elles connectent les lattes du plancher aux traverses et font en sorte que plusieurs lattes du plancher sont attachées à chaque traverse.
Supports des traverses	Ils contribuent à maintenir la position des traverses sur les rails principaux.
Châssis du mécanisme	Il fournit une rigidité structurelle et une surface sur laquelle sera installé le mécanisme sur la remorque.

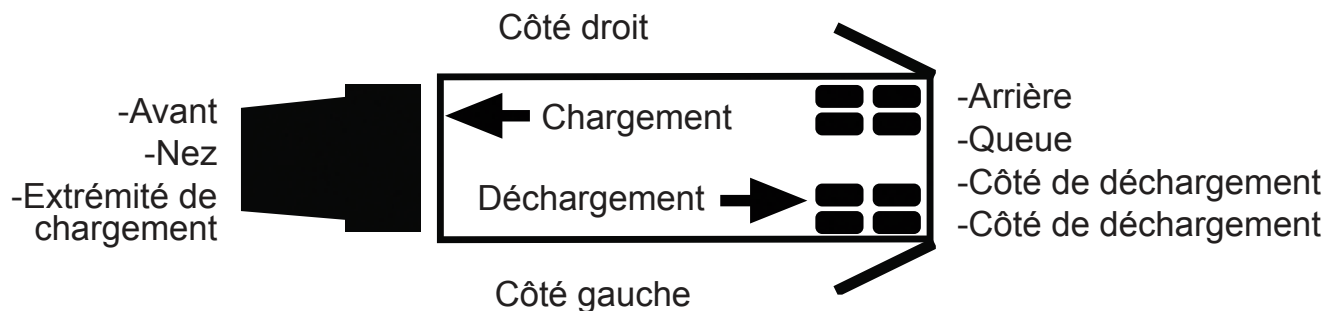

3.5 Identification des composants



Soupape de commutation



Clapet anti-retour



Bloc adaptateur



Vanne de réglage



Vanne de réglage
(manuelle ou électrique)



Vanne de réglage
(électrique)



Clapet à bille



Clapet à bille
(Électrique / Manuel)



Valve de restriction



Valve de restriction



Vérin



Traverse n° 2

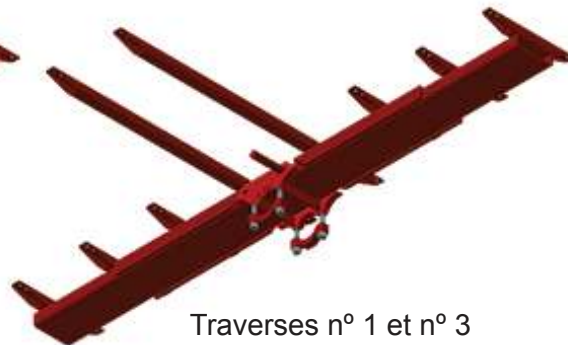

Traverses n° 1 et n° 3

(La forme, la dimension et la quantité d'aiguilles sur les traverses peuvent varier en fonction de la configuration).

3.6 Démarrage

3.6.1 Avant la première mise en marche

- Lisez attentivement ce manuel. Si vous avez le moindre doute, contactez KEITH pour le dissiper avant de mettre ce système en marche (voir la section 6.0 Information de contact).
- Assurez-vous que le réservoir hydraulique contienne la quantité recommandée d'huile ainsi que le type d'huile adéquat (voir la section 2.2. Spécifications ou consultez notre site web pour plus de détails).
- Serrez les boulons de bride de vérin et boulons de plancher. (Voir la section 4.3 Maintenance pour les valeurs spéciales et les instructions.) Le manque de serrage des boulons de bride de vérin et des boulons de plancher constitue la cause la plus habituelle des graves dommages occasionnés au mécanisme ou au plancher.
- Familiarisez-vous avec la section 4.2 Maintenance préventive de ce manuel. Le respect du calendrier de maintenance prolongera de façon significative la durée de vie du système.

3.6.2 Après les 6 premières heures de fonctionnement (première semaine d'utilisation)

- Inspecter visuellement le système pour détecter d'éventuelles fuites hydrauliques. Si des fuites sont observées, resserrer les raccords.
- Remplacer les filtres à huile. Ceci évitera que toute contamination qui aurait été détectée lors du démarrage n'use de façon prématurée votre système.
- Serrez les boulons de bride de vérin et boulons de plancher. (Voir la section 4.3 Maintenance pour les valeurs spéciales et les instructions.) Le manque de serrage des boulons de bride de vérin et des boulons de plancher constitue la cause la plus habituelle des graves dommages occasionnés au mécanisme ou au plancher. On vérifiera chaque semaine les boulons qui étaient desserrés afin de s'assurer qu'ils sont bien serrés.

3.7 Liste de vérification pré-départ

- ✓ Inspecter les conduites et les raccords rapides pour détecter d'éventuels dommages ou contaminations. Nettoyer toutes les saletés et l'eau des raccords avant de brancher le système (s'il y a lieu).
- ✓ Inspecter le mécanisme pour détecter des fuites dans des raccords ou conduites et des dommages visibles.
- ✓ Ouvrir les portes du camion ou de la remorque et inspecter le plancher afin de détecter des dommages éventuels. Inspecter le plancher à l'arrière du camion ou de la remorque pour détecter d'éventuelles lattes lâches ou pliées.
- ✓ Brancher les connecteurs hydrauliques (s'il y a lieu). Faire fonctionner le plancher et détecter les fuites éventuelles. Tester le fonctionnement correct de la commande On/Off. Tester le fonctionnement correct de la commande charger/décharger.
- ✓ Si l'on observe des problèmes, il faudra les signaler le plus rapidement possible à l'atelier de maintenance.
- ✓ Sécuriser les portes du camion ou de la remorque et faire fonctionner le système.

En tant que conducteur, vous serez le premier à observer des dommages ou des problèmes de fonctionnement. Veuillez communiquer le plus rapidement possible toute question ou inquiétude éventuelle.

⚠ ATTENTION : On pourra observer le système en marche afin de détecter des pannes, mais on ne devra JAMAIS toucher des parties mobiles ni essayer de faire des réglages sur l'installation pendant que le système de prise de force (PTO) / pompe est enclenché ou le déchargeur du WALKING FLOOR® est en service.

⚠ ATTENTION : N'essayez pas de faire des réglages ou des réparations sans consulter un technicien averti du service de maintenance de votre entreprise ou de KEITH (voir la section 5.4 Support technique pour les informations de contact.)

3.8 Procédures normales d'exploitation

3.8.1 Commandes manuelles

⚠ DANGER : Les portes doivent **TOUJOURS** être complètement ouvertes ! Ne **JAMAIS** enclencher le déchargeur du **WALKING FLOOR®** lorsque les portes du camion/remorque sont fermées. Ceci pourrait provoquer une panne catastrophique du camion/remorque ainsi que de graves blessures ou même la mort.

⚠ DANGER : Faire très attention lorsqu'on ouvre les portes. Les matériaux peuvent avoir été compactés contre les portes et celles-ci peuvent s'ouvrir de façon violente et provoquer de graves blessures ou même la mort.

⚠ DANGER : Ne **JAMAIS** laisser quiconque se situer ou se déplacer dans la zone de déchargement du matériau, ni se placer sous la carrosserie du camion/remorque, ni entrer dans le camion/remorque pendant que le système est en marche. Ceci pourrait provoquer un ensevelissement, la perte d'un membre ou même la mort.

⚠ ATTENTION : **NE JAMAIS** laisser le camion sans surveillance pendant le déchargement.

1. Serrer le frein de stationnement du camion/remorque et suivre la liste de vérification pré-départ.
2. Inspecter les conduites hydrauliques et les raccords rapides pour détecter d'éventuelles contaminations ou dommages, puis connecter le plancher au kit hydraulique du camion.
3. Si le chargement est couvert par une bâche, retirer et ranger la bâche avant de mettre le plancher en marche.
4. Ouvrir à la main la ou les porte(s) arrière du camion/remorque et les sécuriser à l'aide des chaînes ou des anneaux prévus à cet effet.
5. Placer la poignée de la vanne de réglage (voir figure ci-dessous) dans la position requise pour le sens voulu du déplacement du matériau (décharger/charger).

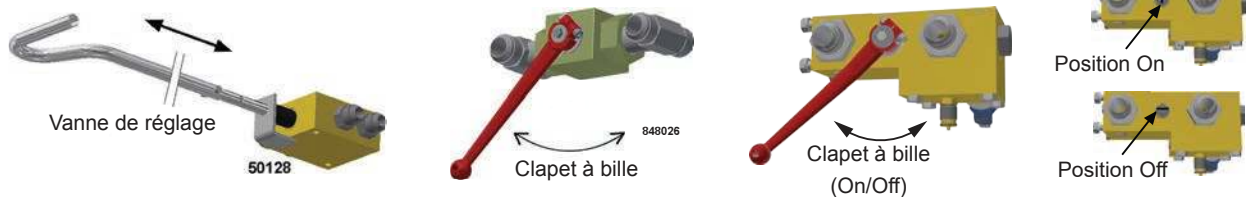

6. Placer le clapet à bille (voir figure ci-dessus) en position complètement ouverte (OFF). Le plancher ne se mettra pas en marche ! La poignée du clapet à bille est située entre les conduites de pression et de retour. **NOTE :** Le clapet à bille commande On/Off et est utilisé comme arrêt d'urgence.
7. Enclencher la prise de force (ne PAS élever le régime du moteur à partir du ralenti). Ceci permet à l'huile hydraulique de circuler dans la pompe et de chauffer avant de mettre en marche le plancher (idéalement à 80 °F [27 °C]).
8. Ouvrir complètement le couvercle à commande hydraulique et/ou la ou les porte(s) hydraulique(s) arrière du camion/remorque (si elles existent).
9. Tirer la poignée du clapet à bille pour le mettre en position complètement fermée (ON). **Le plancher commencera à se déplacer !**
10. Élever le régime du moteur du camion jusqu'à la valeur préétablie de sorte à atteindre le débit voulu à partir du kit hydraulique.
11. Pendant le déchargement, le matériau va s'empiler derrière le camion/remorque. Le déchargement s'arrêtera lorsque le tas de matériau atteindra une certaine hauteur. Réduire le régime du moteur et avancer le camion/remorque (le matériau recommencera à se décharger). Répéter l'opération jusqu'à ce que tout le matériau soit déchargé.

12. Lorsque le chargement/déchargement est terminé, mettre le moteur au ralenti et arrêter le plancher avec toutes les lattes en position avancée en plaçant la poignée du clapet à bille en position complètement ouverte.
13. Ramener le système de balayage de KEITH® *WALKING FLOOR*® (si elle existe) à l'avant du camion/remorque.
14. Fermer et sécuriser la ou les porte(s) arrière du camion/remorque.
15. Désenclencher la prise de force.

ARRÊT DE SECOURS : En cas d'urgence, on peut arrêter le plancher de différentes façons :

- Désenclencher le système de prise de force.
- Ouvrir complètement le clapet à bille.

*Les options de télécommande peuvent varier en fonction de la région et des spécifications du client

3.8.2 Marche/arrêt électrique, chargement/déchargement manuel – Télécommande sans fil - Type I

3.8.2.1. Émetteur de télécommande 4 canaux

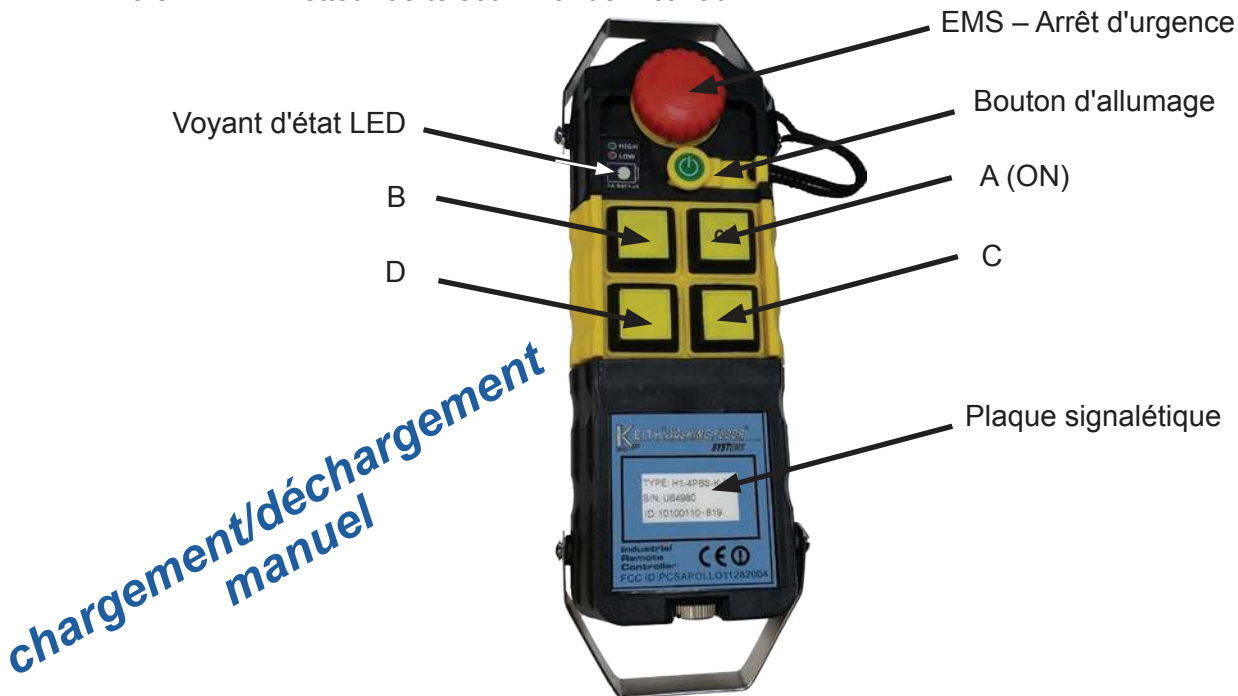

⚠ DANGER : Les portes doivent TOUJOURS être complètement ouvertes ! Ne JAMAIS enclencher le déchargeur du *WALKING FLOOR*® lorsque les portes du camion/remorque sont fermées. Ceci pourrait provoquer une panne catastrophique du camion/remorque ainsi que de graves blessures ou même la mort.

⚠ DANGER : Faire très attention lorsqu'on ouvre les portes. Les matériaux peuvent avoir été compactés contre les portes et celles-ci peuvent s'ouvrir de façon violente et provoquer de graves blessures ou même la mort.

⚠ DANGER : Ne JAMAIS laisser quiconque se situer ou se déplacer dans la zone de déchargement du matériau, ni se placer sous la carrosserie du camion/remorque, ni entrer dans le camion/remorque pendant que le système est en marche. Ceci pourrait provoquer un ensevelissement, la perte d'un membre ou même la mort.

⚠ ATTENTION : NE JAMAIS laisser le camion sans surveillance pendant le déchargement.

1. Serrer le frein de stationnement du camion/remorque et suivre la liste de vérification pré-départ.
2. Inspecter les conduites hydrauliques et les raccords rapides pour détecter d'éventuelles contaminations ou dommages, puis connecter le plancher au kit hydraulique du camion.
3. Si le chargement est couvert par une bâche, retirer et ranger la bâche avant de mettre le plancher en marche.
4. Ouvrir à la main la ou les porte(s) arrière du camion/remorque et les sécuriser à l'aide des chaînes ou des anneaux prévus à cet effet.
5. Placer la poignée de la vanne de réglage (voir figure) dans la position requise pour le sens voulu du déplacement du matériau (décharger/charger).
6. Allumer le récepteur distant en tournant le bouton EMS (arrêt d'urgence) dans le sens des aiguilles d'une montre pour désactiver le bouton EMS. (Le bouton retournera à sa position originale).



7. Enclencher la prise de force (ne PAS élever le régime du moteur à partir du ralenti). Ceci permet à l'huile hydraulique de circuler dans la pompe et de chauffer avant de mettre en marche le plancher (idéalement à 80 °F [27 °C]).
8. Ouvrir complètement le couvercle à commande hydraulique et/ou la ou les porte(s) hydraulique(s) arrière du camion/remorque (si elles existent).
9. Allumer l'émetteur distant en tournant le bouton EMS dans le sens des aiguilles d'une montre pour désactiver le bouton EMS.
10. Introduire la clef jaune de mise en route dans l'émetteur. Le voyant d'état LED commencera à clignoter.

Voyant d'état de l'émetteur :

Vert : Batterie suffisante (passer à l'étape suivante)

Rouge : Batterie faible. Il fonctionne avec 4 piles rechargeables AA (1,5 V) alcalines ou au nickel. (Il se peut qu'il faille remplacer ou recharger les piles avant de continuer)

11. L'émetteur distant est prêt désormais à l'emploi.

ON – Continu : Appuyer et relâcher le bouton "ON" de l'émetteur distant. Le plancher continuera de se déplacer jusqu'à ce qu'on appuie à nouveau sur le bouton "ON".

"B" – Momentané : Appuyer et maintenir la pression sur le bouton "ON" de l'émetteur distant. Le plancher continuera de se déplacer jusqu'à ce que le bouton soit relâché.

12. Élever le régime du moteur du camion jusqu'à la valeur préétablie de sorte à atteindre le débit voulu à partir du kit hydraulique.
13. Pendant le déchargement, le matériau va s'empiler derrière le camion/remorque. Le déchargement s'arrêtera lorsque le tas de matériau atteindra une certaine hauteur. Réduire le régime du moteur et avancer le camion/remorque (le matériau recommencera à se décharger). Répéter l'opération jusqu'à ce que tout le matériau soit déchargé.
14. Lorsque le chargement/déchargement est terminé, mettre le moteur au ralenti et arrêter le plancher avec toutes les lattes en position avancée.
15. Ramener le système de balayage de KEITH® *WALKING FLOOR*® (si elle existe) à l'avant du camion/remorque.
16. Fermer et sécuriser la ou les porte(s) arrière du camion/remorque.
17. Éteindre l'émetteur distant en appuyant sur le bouton EMS et retirer la clef jaune de mise en route.
18. Éteindre le récepteur en appuyant sur le bouton EMS.
19. Désenclencher la prise de force.

ARRÊT DE SECOURS : En cas d'urgence, on peut arrêter le plancher de différentes façons :

- Appuyer sur le bouton rouge EMS (arrêt d'urgence) situé sur l'émetteur ou le récepteur.
- Retirer la clef jaune de l'émetteur.
- Désenclencher le système de prise de force.
- Couper l'alimentation électrique du récepteur.

REMARQUE IMPORTANTE : La télécommande sans fil KEITH possède quelques fonctions intégrées :

- Le plancher cesse automatiquement de se déplacer si le signal continu entre l'émetteur et le récepteur n'est pas détecté ou se trouve hors plage.
- La télécommande sans fil s'éteint automatiquement après 10 minutes si l'on n'a appuyé sur aucun bouton. Ceci provoquera également l'immobilisation du plancher.

3.8.2.2. Récepteur de télécommande 4 canaux

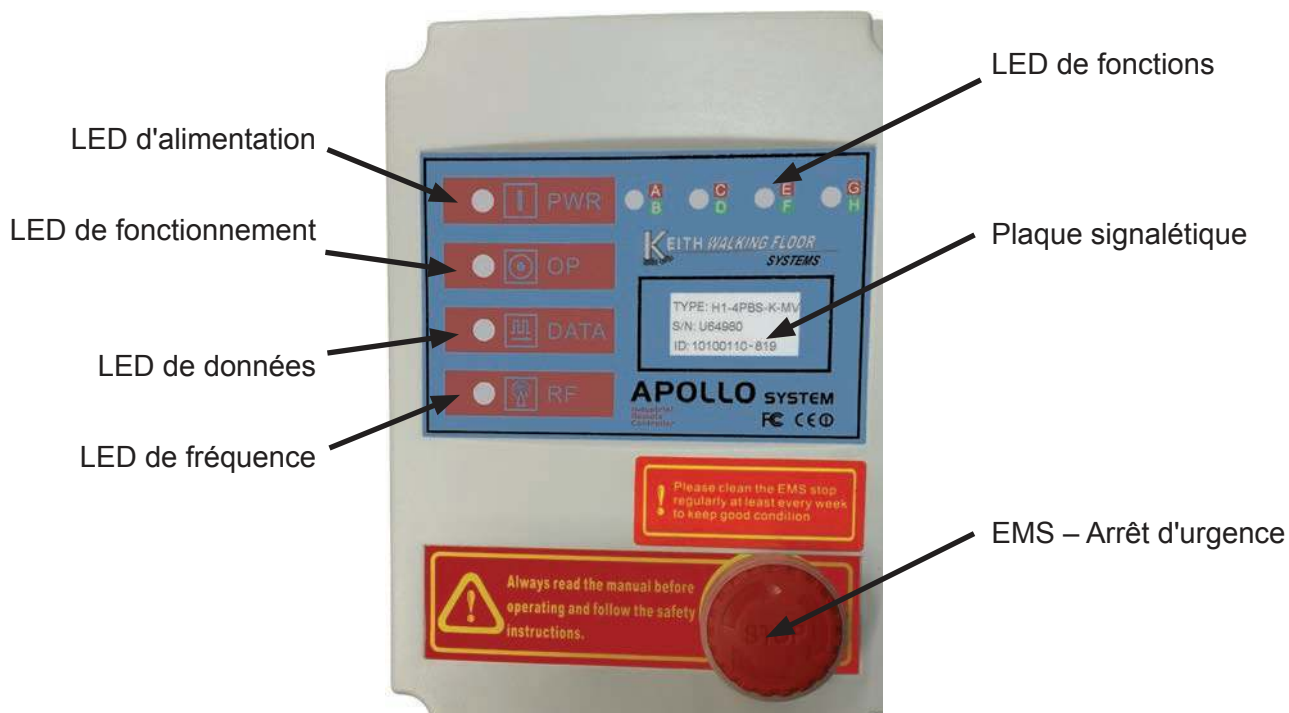

VOYANT D'ÉTAT DU RÉCEPTEUR :

	<p><u>LED d'alimentation</u></p> <ul style="list-style-type: none"> • VERT = récepteur allumé
	<p><u>LED de fonctionnement</u></p> <ul style="list-style-type: none"> • VERT = l'émetteur et le récepteur sont allumés • OFF = l'émetteur est éteint
	<p><u>LED de données</u></p> <ul style="list-style-type: none"> • OFF court = on a appuyé sur un bouton de l'émetteur • ROUGE = l'émetteur est éteint (on a appuyé sur l'EMS et/ou la clef de mise en route n'a pas été introduite) • ROUGE clignotant lentement = signal continu normal • ROUGE clignotant de façon irrégulière = les codes d'identification ne correspondent pas
	<p><u>LED de fréquence</u></p> <ul style="list-style-type: none"> • OFF = état normal • ROUGE = clignote de façon irrégulière en cas d'interférence
	<p><u>LED de fonctions</u></p> <ul style="list-style-type: none"> • ON = voyant ROUGE continu "A" brûle jusqu'à ce que l'on appuie à nouveau dessus ou sur le bouton "B" • B = voyants ROUGE "A" et VERT "B" brûlent aussi longtemps qu'on appuie sur le bouton • C = voyant ROUGE "C" brûle aussi longtemps qu'on appuie sur le bouton • D = voyant VERT "D" brûle aussi longtemps qu'on appuie sur le bouton

3.8.3 Marche/arrêt électrique, chargement/déchargement électrique – Télécommande sans fil - Type I

3.8.3.1. Émetteur de télécommande 4 canaux

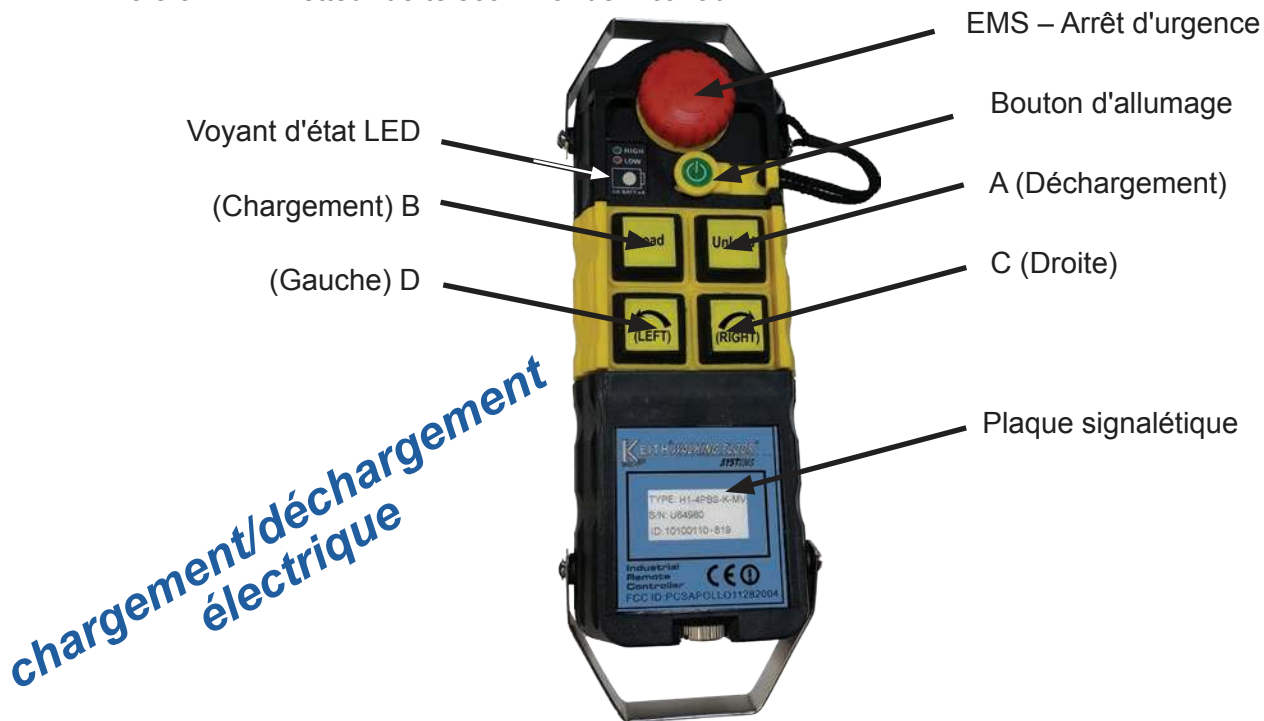

⚠ DANGER : Les portes doivent TOUJOURS être complètement ouvertes ! Ne JAMAIS enclencher le déchargeur du *WALKING FLOOR*® lorsque les portes du camion/remorque sont fermées. Ceci pourrait provoquer une panne catastrophique du camion/remorque ainsi que de graves blessures ou même la mort.

⚠ DANGER : Faire très attention lorsqu'on ouvre les portes. Les matériaux peuvent avoir été compactés contre les portes et celles-ci peuvent s'ouvrir de façon violente et provoquer de graves blessures ou même la mort.

⚠ DANGER : Ne JAMAIS laisser quiconque se situer ou se déplacer dans la zone de déchargement du matériau, ni se placer sous la carrosserie du camion/remorque, ni entrer dans le camion/remorque pendant que le système est en marche. Ceci pourrait provoquer un ensevelissement, la perte d'un membre ou même la mort.

⚠ ATTENTION : NE JAMAIS laisser le camion sans surveillance pendant le déchargement.

1. Serrer le frein de stationnement du camion/remorque et suivre la liste de vérification pré-départ.
2. Inspecter les conduites hydrauliques et les raccords rapides pour détecter d'éventuelles contaminations ou dommages, puis connecter le plancher au kit hydraulique du camion.
3. Si le chargement est couvert par une bâche, retirer et ranger la bâche avant de mettre le plancher en marche.
4. Ouvrir à la main la ou les porte(s) arrière du camion/remorque et les sécuriser à l'aide des chaînes ou des anneaux prévus à cet effet.
5. Allumer le récepteur distant en tournant le bouton EMS (arrêt d'urgence) dans le sens des aiguilles d'une montre pour désactiver le bouton EMS. (Le bouton retournera à sa position originale).
6. Enclencher la prise de force (ne PAS élever le régime du moteur à partir du ralenti). Ceci permet à l'huile hydraulique de circuler dans la pompe et de chauffer avant de mettre en marche le plancher (idéalement à 80 °F [27 °C]).

7. Ouvrir complètement le couvercle à commande hydraulique et/ou la ou les porte(s) hydraulique(s) arrière du camion/remorque (si elles existent).
8. Allumer l'émetteur distant en tournant le bouton EMS dans le sens des aiguilles d'une montre pour désactiver le bouton EMS.
9. Introduire la clef jaune de mise en route dans l'émetteur. Le voyant d'état LED commencera à clignoter.

Voyant d'état de l'émetteur :

Vert : Batterie suffisante (passer à l'étape suivante)

Rouge : Batterie faible. Il fonctionne avec 4 piles rechargeables AA (1,5 V) alcalines ou au nickel. (Il se peut qu'il faille remplacer ou recharger les piles avant de continuer)

10. L'émetteur distant est prêt désormais à l'emploi.

DÉCHARGER – Continu : Appuyer et relâcher le bouton "DÉCHARGER" de l'émetteur distant. Le plancher continuera de se déplacer jusqu'à ce qu'on appuie à nouveau sur le bouton "DÉCHARGER".

CHARGER – Momentané : Appuyer et maintenir la pression sur le bouton "CHARGER". Le plancher continuera de se déplacer jusqu'à ce que ce bouton soit relâché.

GAUCHE / DROIT : ces boutons peuvent être utilisés pour d'autres fonctions comme le retrait d'un système de balayage de *WALKING FLOOR® de KEITH®*. Une pression maintenue sur un de ces boutons active la fonction jusqu'à ce qu'on relâche le bouton.

11. Élever le régime du moteur du camion jusqu'à la valeur préétablie de sorte à atteindre le débit voulu à partir du kit hydraulique.
12. Pendant le déchargement, le matériau va s'empiler derrière le camion/remorque. Le déchargement s'arrêtera lorsque le tas de matériau atteindra une certaine hauteur. Réduire le régime du moteur et avancer le camion/remorque (le matériau recommencera à se décharger). Répéter l'opération jusqu'à ce que tout le matériau soit déchargé.
13. Lorsque le chargement/déchargement est terminé, mettre le moteur au ralenti et arrêter le plancher avec toutes les lattes en position avancée.
14. Ramener le système de balayage de KEITH® *WALKING FLOOR®* (si elle existe) à l'avant du camion/remorque.
15. Fermer et sécuriser la ou les porte(s) arrière du camion/remorque.
16. Éteindre l'émetteur distant en appuyant sur le bouton EMS et retirer la clef jaune de mise en route.
17. Éteindre le récepteur en appuyant sur le bouton EMS.
18. Désenclencher la prise de force.

ARRÊT DE SECOURS : En cas d'urgence, on peut arrêter le plancher de différentes façons :

- Appuyer sur le bouton rouge EMS (arrêt d'urgence) situé sur l'émetteur ou le récepteur.
- Retirer la clef jaune de l'émetteur.
- Désenclencher le système de prise de force / pompe.
- Couper l'alimentation électrique du récepteur.



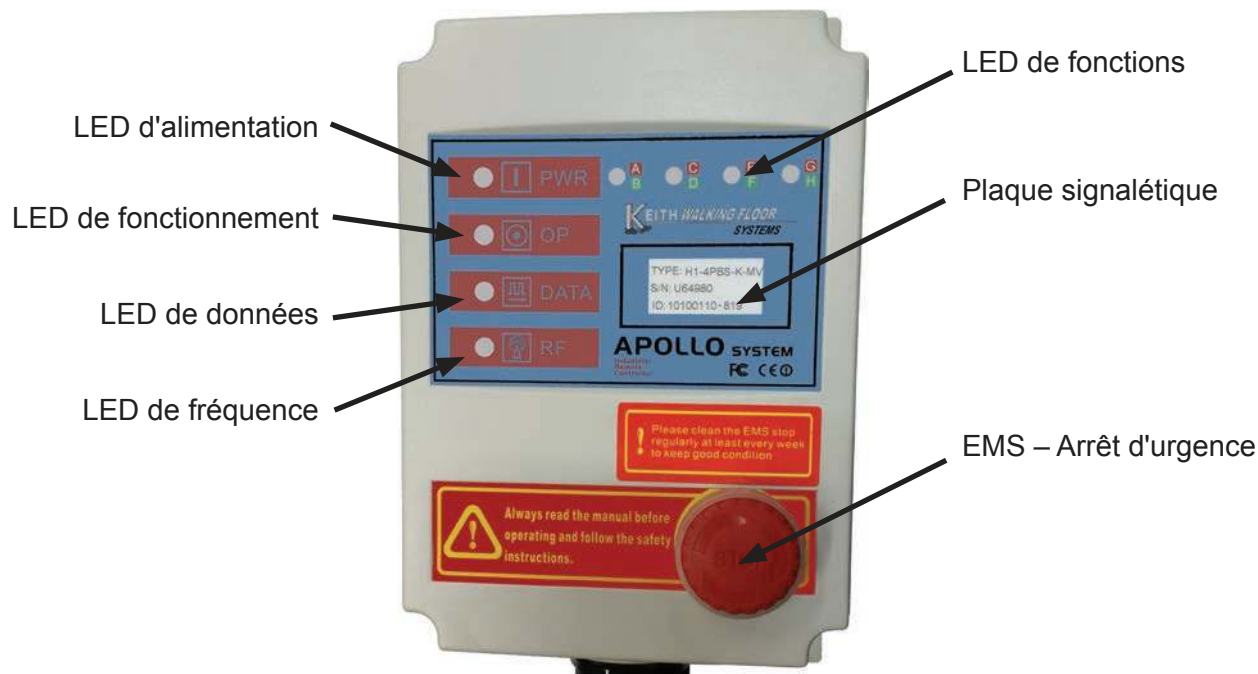

REMARQUE IMPORTANTE : La télécommande sans fil KEITH possède quelques fonctions intégrées :

- Le plancher cesse automatiquement de se déplacer si le signal continu entre l'émetteur et le récepteur n'est pas détecté.
- La télécommande sans fil s'éteint automatiquement après 10 minutes si l'on n'a appuyé sur aucun bouton. Ceci provoquera également l'immobilisation du plancher.

3.8.3.2. Récepteur de télécommande 4 canaux



VOYANT D'ÉTAT DU RÉCEPTEUR :

	<p><u>LED d'alimentation</u></p> <ul style="list-style-type: none"> • VERT = récepteur allumé
	<p><u>LED de fonctionnement</u></p> <ul style="list-style-type: none"> • VERT = l'émetteur et le récepteur sont allumés • OFF = l'émetteur est éteint
	<p><u>LED de données</u></p> <ul style="list-style-type: none"> • OFF court = on a appuyé sur un bouton de l'émetteur • ROUGE = l'émetteur est éteint (on a appuyé sur l'EMS et/ou la clef de mise en route n'a pas été introduite) • ROUGE clignotant lentement = signal continu normal • ROUGE clignotant de façon irrégulière = les codes d'identification ne correspondent pas
	<p><u>LED de fréquence</u></p> <ul style="list-style-type: none"> • OFF = état normal • ROUGE = clignote de façon irrégulière en cas d'interférence
	<p><u>LED de fonctions</u></p> <ul style="list-style-type: none"> • DÉCHARGER = voyant ROUGE continu "A" brûle jusqu'à ce qu'on appuie sur un bouton quelconque • CHARGER = voyants ROUGE "A" et VERT "B" brûlent aussi longtemps qu'on appuie sur le bouton • DROITE = voyant ROUGE "C" brûle aussi longtemps qu'on appuie sur le bouton • GAUCHE = voyant VERT "D" brûle aussi longtemps qu'on appuie sur le bouton

3.8.4 Marche/arrêt électrique, chargement/déchargement électrique – Télécommande sans fil - Type II

3.8.4.1. Émetteur de télécommande 4 canaux



⚠ DANGER : Les portes doivent TOUJOURS être complètement ouvertes ! Ne JAMAIS enclencher le déchargeur du *WALKING FLOOR*® lorsque les portes du camion/remorque sont fermées. Ceci pourrait provoquer une panne catastrophique du camion/remorque ainsi que de graves blessures ou même la mort.

⚠ DANGER : Faire très attention lorsqu'on ouvre les portes. Les matériaux peuvent avoir été compactés contre les portes et celles-ci peuvent s'ouvrir de façon violente et provoquer de graves blessures ou même la mort.

⚠ DANGER : Ne JAMAIS laisser quiconque se situer ou se déplacer dans la zone de déchargement du matériau, ni se placer sous la carrosserie du camion/remorque, ni entrer dans le camion/remorque pendant que le système est en marche. Ceci pourrait provoquer un ensevelissement, la perte d'un membre ou même la mort.

⚠ ATTENTION : NE JAMAIS laisser le camion sans surveillance pendant le déchargement.

1. Serrer le frein de stationnement du camion/remorque et suivre la liste de vérification pré-départ.
2. Inspecter les conduites hydrauliques et les raccords rapides pour détecter d'éventuelles contaminations ou dommages, puis connecter le plancher au kit hydraulique du camion.
3. Si le chargement est couvert par une bâche, retirer et ranger la bâche avant de mettre le plancher en marche.
4. Ouvrir à la main la ou les porte(s) arrière du camion/remorque et les sécuriser à l'aide des chaînes ou des anneaux prévus à cet effet.
5. Enclencher la prise de force (ne PAS élever le régime du moteur à partir du ralenti). Ceci permet à l'huile hydraulique de circuler dans la pompe et de chauffer avant de mettre en marche le plancher (idéalement à 27 °C [80 °F]).
6. Ouvrir complètement le couvercle à commande hydraulique et/ou la ou les porte(s) hydraulique(s) arrière du camion/remorque (si elles existent).
7. ALLUMER l'émetteur en utilisant l'interrupteur situé à l'arrière de l'émetteur de O à I.
8. Réactiver l'émetteur en appuyant sur les deux boutons A et B (Charger et Décharger) pendant 2 secondes, puis les relâcher. Le voyant LED central clignote lorsqu'il est activé et reste allumé lorsqu'il émet :

Voyant d'état de l'émetteur :

Vert : Batterie suffisante (passer à l'étape suivante)



Rouge : Batterie faible. Requier 3 piles alcalines AAA (1,5V).

(Il se peut qu'il faille remplacer ou recharger les piles avant de continuer)

9. L'émetteur est prêt désormais à l'emploi.

DÉCHARGER - Continu : appuyer et relâcher le bouton «DÉCHARGER» de l'émetteur. Le plancher continuera de se déplacer jusqu'à ce qu'on appuie à nouveau sur le bouton «DÉCHARGER».

CHARGER - Momentané : appuyer et maintenir la pression sur le bouton «CHARGER» de l'émetteur. Le plancher continuera de se déplacer jusqu'à ce que ce bouton soit relâché.

ENTRÉE/OUVERTURE - SORTIE/FERMETURE - Momentané : Ces boutons peuvent être utilisés pour d'autres fonctions comme le retrait d'un système de balayage de KEITH® WALKING FLOOR®. En appuyant sur l'un de ces boutons et en le maintenant enfoncé, la fonction est activée jusqu'à ce qu'on relâche le bouton.

10. Élever le régime du moteur du camion jusqu'à la valeur préétablie de sorte à atteindre le débit voulu à partir du kit hydraulique.
11. Pendant le déchargement, le matériau va s'empiler derrière le camion/remorque. Le déchargement s'arrêtera lorsque le tas de matériau atteindra une certaine hauteur. Réduire le régime du moteur et avancer le camion/remorque (le matériau recommencera à se décharger). Répéter l'opération jusqu'à ce que tout le matériau soit déchargé.
12. Lorsque le chargement/déchargement est terminé, mettre le moteur au ralenti et arrêter le plancher avec toutes les lattes en position avancée.
13. Ramener le système de balayage de KEITH® WALKING FLOOR® (si elle existe) à l'avant du camion/remorque.
14. Fermer et sécuriser la ou les porte(s) arrière du camion/remorque.
15. Éteindre l'émetteur à l'aide de l'interrupteur situé à l'arrière de l'émetteur de I à O.
16. Désenclencher la prise de force.

ARRÊT DE SECOURS : En cas d'urgence, on peut arrêter le plancher de différentes façons :

- ÉTEINDRE l'interrupteur situé à l'arrière de l'émetteur de I à O.
- Désenclencher la prise de force.
- Couper l'alimentation électrique du récepteur.

REMARQUE IMPORTANTE : La télécommande sans fil KEITH possède quelques fonctions intégrées :

- Le plancher cesse automatiquement de se déplacer si le signal continu entre l'émetteur et le récepteur n'est pas détecté.
- La télécommande sans fil s'éteint automatiquement après 10 minutes si l'on n'a appuyé sur aucun bouton. Ceci provoquera également l'immobilisation du plancher.

3.8.4.2. Récepteur de télécommande 4 canaux

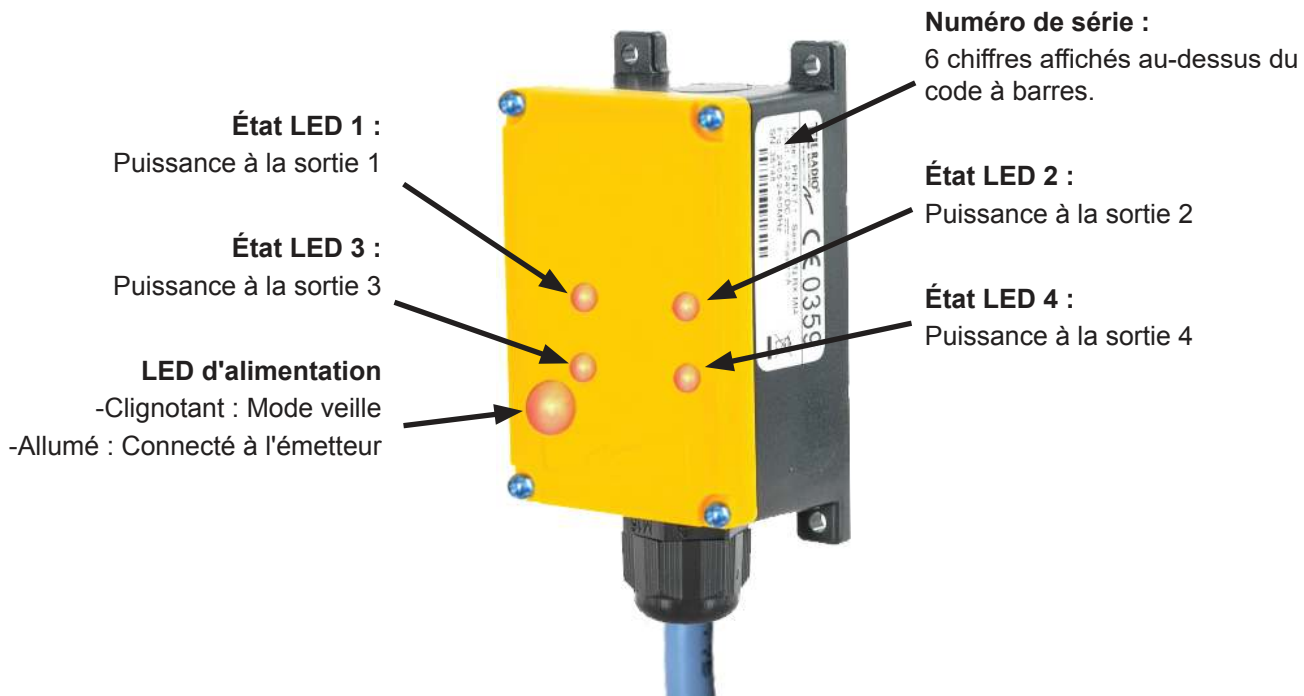

Les LED ne sont pas visibles, mais la lumière brille à travers le couvercle jaune.

3.8.5 Marche/arrêt électrique, chargement/déchargement électrique – Télécommande par câble - Type I

⚠ DANGER : Les portes doivent TOUJOURS être complètement ouvertes ! Ne JAMAIS enclencher le déchargeur du *WALKING FLOOR*® lorsque les portes du camion/remorque sont fermées. Ceci pourrait provoquer une panne catastrophique du camion/remorque ainsi que de graves blessures ou même la mort.

⚠ DANGER : Faire très attention lorsqu'on ouvre les portes. Les matériaux peuvent avoir été compactés contre les portes et celles-ci peuvent s'ouvrir de façon violente et provoquer de graves blessures ou même la mort.

⚠ DANGER : Ne JAMAIS laisser quiconque se situer ou se déplacer dans la zone de déchargement du matériau, ni se placer sous la carrosserie du camion/remorque, ni entrer dans le camion/remorque pendant que le système est en marche. Ceci pourrait provoquer un ensevelissement, la perte d'un membre ou même la mort.

⚠ ATTENTION : NE JAMAIS laisser le camion sans surveillance pendant le déchargement.

1. Serrer le frein de stationnement du camion/remorque et suivre la liste de vérification pré-départ.
2. Inspecter les conduites hydrauliques et les raccords rapides pour détecter d'éventuelles contaminations ou dommages, puis connecter le plancher au kit hydraulique du camion.
3. Si le chargement est couvert par une bâche, retirer et ranger la bâche avant de mettre le plancher en marche.
4. Ouvrir à la main la ou les porte(s) arrière du camion/remorque et les sécuriser à l'aide des chaînes ou des anneaux prévus à cet effet.
5. Enclencher la prise de force (ne PAS élever le régime du moteur à partir du ralenti). Ceci permet à l'huile hydraulique de circuler dans la pompe et de chauffer avant de mettre en marche le plancher (idéalement à 80 °F [27 °C]).

6. Ouvrir complètement le couvercle à commande hydraulique et/ou la ou les porte(s) hydraulique(s) arrière du camion/remorque (si elles existent).
7. Mettre sous tension pour pouvoir utiliser la télécommande par câble (s'il y a lieu).
8. Allumer la télécommande en tournant le bouton EMS dans le sens horaire pour désactiver le bouton EMS (arrêt d'urgence). (Le bouton retournera à sa position originale).
9. La télécommande est prête à l'emploi.

DÉCHARGER – Continu : Appuyer et relâcher le dessus de l'interrupteur à bascule sur la commande. Le plancher continuera de se déplacer jusqu'à ce qu'on appuie sur un bouton quelconque.

CHARGER – Momentané : Appuyer et maintenir la pression sur le dessus de l'interrupteur à bascule sur la commande. Le plancher continuera de se déplacer jusqu'à ce que cet interrupteur soit relâché.

10. Élever le régime du moteur du camion jusqu'à la valeur préétablie de sorte à atteindre le débit voulu à partir du kit hydraulique.
11. Pendant le déchargement, le matériau va s'empiler derrière le camion/remorque. Le déchargement s'arrêtera lorsque le tas de matériau atteindra une certaine hauteur. Réduire le régime du moteur et avancer le camion/remorque (le matériau recommencera à se décharger). Répéter l'opération jusqu'à ce que tout le matériau soit déchargé.
12. Lorsque le chargement/déchargement est terminé, mettre le moteur au ralenti et arrêter le plancher avec toutes les lattes en position avancée.
13. Ramener le système de balayage de KEITH® *WALKING FLOOR*® (si elle existe) à l'avant du camion/remorque.
14. Fermer et sécuriser la ou les porte(s) arrière du camion/remorque.
15. Éteindre la télécommande en appuyant sur le bouton EMS.
16. Couper l'alimentation électrique de la télécommande (s'il y a lieu).
17. Désenclencher la prise de force.

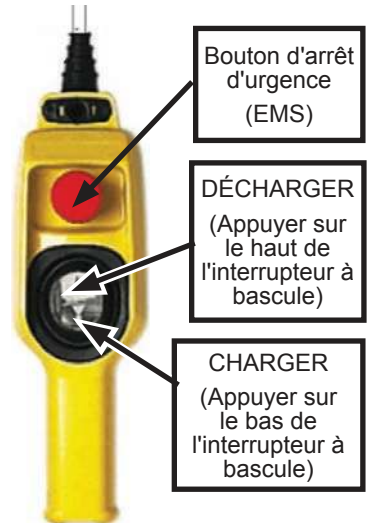

ARRÊT DE SECOURS : En cas d'urgence, on peut arrêter le plancher de différentes façons :

- Appuyer sur le bouton rouge EMS (arrêt d'urgence) situé sur la télécommande
- Désenclencher le système de prise de force / pompe.

3.8.6 Marche/arrêt électrique, chargement/déchargement électrique – Télécommande par câble - Type II

⚠ DANGER : Les portes doivent TOUJOURS être complètement ouvertes ! Ne JAMAIS enclencher le déchargeur du *WALKING FLOOR*® lorsque les portes du camion/remorque sont fermées. Ceci pourrait provoquer une panne catastrophique du camion/remorque ainsi que de graves blessures ou même la mort.

⚠ DANGER : Faire très attention lorsqu'on ouvre les portes. Les matériaux peuvent avoir été compactés contre les portes et celles-ci peuvent s'ouvrir de façon violente et provoquer de graves blessures ou même la mort.

⚠ DANGER : Ne JAMAIS laisser quiconque se situer ou se déplacer dans la zone de déchargement du matériau, ni se placer sous la carrosserie du camion/remorque, ni entrer dans le camion/remorque pendant que le système est en marche. Ceci pourrait provoquer un ensevelissement, la perte d'un membre ou même la mort.

⚠ ATTENTION : NE JAMAIS laisser le camion sans surveillance pendant le déchargement.

1. Serrer le frein de stationnement du camion/remorque et suivre la liste de vérification pré-départ.
2. Inspecter les conduites hydrauliques et les raccords rapides pour détecter d'éventuelles contaminations ou dommages, puis connecter le plancher au kit hydraulique du camion.
3. Si le chargement est couvert par une bâche, retirer et ranger la bâche avant de mettre le plancher en marche.
4. Ouvrir à la main la ou les porte(s) arrière du camion/remorque et les sécuriser à l'aide des chaînes ou des anneaux prévus à cet effet.
5. Enclencher la prise de force (ne PAS élever le régime du moteur à partir du ralenti). Ceci permet à l'huile hydraulique de circuler dans la pompe et de chauffer avant de mettre en marche le plancher (idéalement à 27 °C [80 °F]).
6. Ouvrir complètement le couvercle à commande hydraulique et/ou la ou les porte(s) hydraulique(s) arrière du camion/remorque (si elles existent).
7. Brancher le câble dans la prise du boîtier de commande.
8. Mettre sous tension pour pouvoir utiliser la télécommande par câble (s'il y a lieu).
9. Allumer la télécommande en tournant le bouton EMS dans le sens horaire pour désactiver le bouton EMS (arrêt d'urgence). (Le bouton retournera à sa position originale).
10. La télécommande est prête à l'emploi.

DÉCHARGER – Continu : Tourner à droite l'interrupteur noir sur la commande et relâcher. Le plancher continuera de se déplacer jusqu'à ce que l'on remette n'importe quel bouton sur la position du milieu ou que l'on appuie sur l'EMS.

CHARGER – Momentané : Tourner à gauche l'interrupteur noir sur la commande et le maintenir dans cette position. Le plancher continuera de se déplacer jusqu'à ce que ce bouton soit relâché.



11. Élever le régime du moteur du camion jusqu'à la valeur préétablie de sorte à atteindre le débit voulu à partir du kit hydraulique.
12. Pendant le déchargement, le matériau va s'empiler derrière le camion/remorque. Le déchargement s'arrêtera lorsque le tas de matériau atteindra une certaine hauteur. Réduire le régime du moteur et avancer le camion/remorque (le matériau recommencera à se décharger). Répéter l'opération jusqu'à ce que tout le matériau soit déchargé.
13. Lorsque le chargement/déchargement est terminé, mettre le moteur au ralenti et arrêter le plancher avec toutes les lattes en position avancée.
14. Ramener le système de balayage de KEITH® WALKING FLOOR® (si elle existe) à l'avant du camion/remorque.
15. Fermer et sécuriser la ou les porte(s) arrière du camion/remorque.
16. Couper l'alimentation électrique de la télécommande par câble en appuyant sur le bouton EMS.
17. Débrancher le câble de la prise du boîtier de commande.
18. Désenclencher la prise de force.

ARRÊT DE SECOURS : En cas d'urgence, on peut arrêter le plancher de différentes façons :

- Appuyer sur le bouton rouge EMS (arrêt d'urgence) situé sur la télécommande par câble.
- Désenclencher le système de prise de force / pompe.

3.8.7 Contrôle manuel des commandes électriques

⚠ DANGER : Les portes doivent TOUJOURS être complètement ouvertes ! Ne JAMAIS enclencher le déchargeur du *WALKING FLOOR*® lorsque les portes du camion/remorque sont fermées. Ceci pourrait provoquer une panne catastrophique du camion/remorque ainsi que de graves blessures ou même la mort.

⚠ DANGER : Faire très attention lorsqu'on ouvre les portes. Les matériaux peuvent avoir été compactés contre les portes et celles-ci peuvent s'ouvrir de façon violente et provoquer de graves blessures ou même la mort.

⚠ DANGER : Ne JAMAIS laisser quiconque se situer ou se déplacer dans la zone de déchargement du matériau, ni se placer sous la carrosserie du camion/remorque, ni entrer dans le camion/remorque pendant que le système est en marche. Ceci pourrait provoquer un ensevelissement, la perte d'un membre ou même la mort.

⚠ ATTENTION : NE JAMAIS laisser le camion sans surveillance pendant le déchargement.

En cas de défaillance du système électrique ou de perte de la télécommande, les soupapes électriques peuvent fonctionner si l'on active la neutralisation manuelle prévue à cet effet.

1. Serrer le frein de stationnement du camion/remorque et suivre la liste de vérification pré-départ.
2. Inspecter les conduites hydrauliques et les raccords rapides pour détecter d'éventuelles contaminations ou dommages, puis connecter le plancher au kit hydraulique du camion.
3. Si le chargement est couvert par une bâche, retirer et ranger la bâche avant de mettre le plancher en marche.
4. Ouvrir à la main la ou les porte(s) arrière du camion/remorque et les sécuriser à l'aide des chaînes ou des anneaux prévus à cet effet.
5. Déterminer si le plancher est en mode chargement ou déchargement. Si le plancher ne se trouve pas dans le mode souhaité : (1) Enfoncer le bouton rouge et (2) le tourner d'un demi-tour. (3) Relâcher le bouton rouge. **NOTE** : Après avoir utilisé le système, remettre le bouton rouge (solénoïde) en position de défaut.

Contrôle manuel – Vanne de réglage (solénoïde)

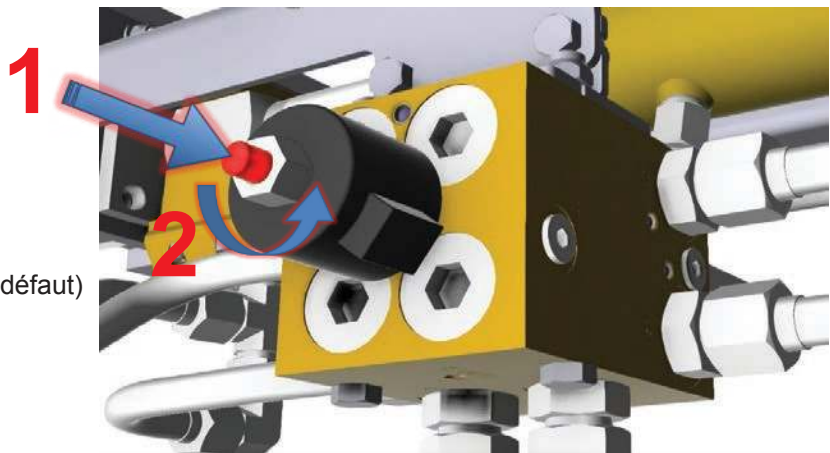

Bouton rouge

Sens horaire enfoncé = déchargement (par défaut)

Sens anti-horaire relâché = chargement

6. Pousser la poignée du clapet à bille en position complètement ouverte (voir figures à la page suivante) (le plancher ne se mettra pas en marche). La poignée du clapet à bille est située entre les conduites de pression et de retour. **NOTE** : Le clapet à bille commande On/Off et est utilisé comme arrêt d'urgence.
7. Enclencher la prise de force (ne PAS élever le régime du moteur à partir du ralenti). Ceci permet à l'huile hydraulique de circuler dans la pompe et de chauffer avant de mettre en marche le plancher (idéalement à 80 °F [27 °C]).

8. Ouvrir complètement le couvercle à commande hydraulique et/ou la ou les porte(s) hydraulique(s) arrière du camion/remorque (si elles existent).
9. Il a deux façons de mettre le clapet à bille (On/Off) sur la position ON.
 - A) Tirer la poignée rouge pour la mettre en position complètement fermée (le plancher commencera à se déplacer).

Contrôle manuel – Clapet à bille (poignée)

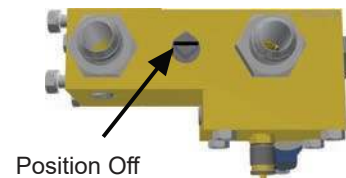
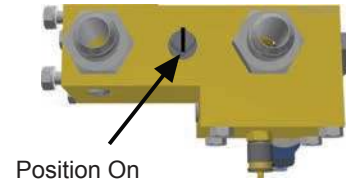
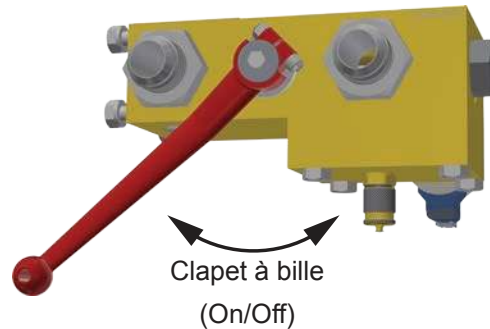

- B) (1) Enfoncer le bouton rouge et (2) le tourner d'un demi-tour dans le sens anti-horaire. (3) Relâcher le bouton rouge et il retournera à sa position originale. Le plancher commencera à se déplacer ! (Après avoir utilisé le système, remettre le bouton (solénoïde) marche/arrêt rouge en position de défaut).

Contrôle manuel – Clapet à bille (solénoïde)

Bouton rouge

CW Enfoncé = Off (Défaut)

Sens anti-horaire relâché = On

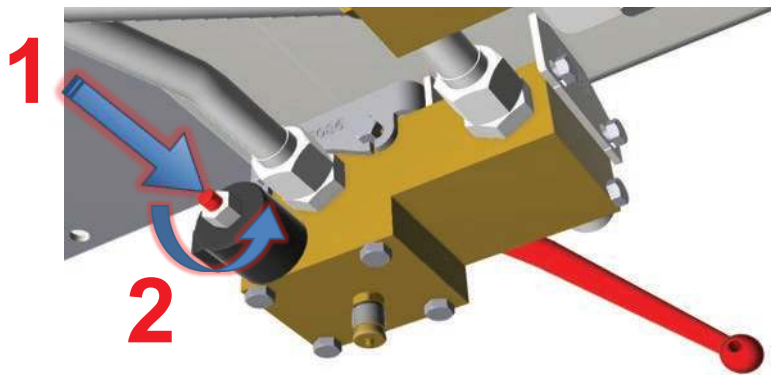

NOTE : le plancher peut être arrêté en remettant la poignée rouge ou le bouton rouge dans sa position originale.

10. Élever le régime du moteur du camion jusqu'à la valeur préétablie de sorte à atteindre le débit voulu à partir du kit hydraulique.
11. Pendant le déchargement, le matériau va s'empiler derrière le camion/remorque. Le déchargement s'arrêtera lorsque le tas de matériau atteindra une certaine hauteur. Réduire le régime du moteur et avancer le camion/remorque (le matériau recommencera à se décharger). Répéter l'opération jusqu'à ce que tout le matériau soit déchargé.
12. Lorsque le chargement/déchargement est terminé, mettre le moteur au ralenti et arrêter le plancher avec toutes les lattes en position avancée en remettant la poignée rouge ou le bouton rouge sur le clapet à bille dans sa position originale.
13. Ramener le système de balayage de KEITH® WALKING FLOOR® (si elle existe) à l'avant du camion/remorque.
14. Fermer et sécuriser la ou les porte(s) arrière du camion/remorque.
15. Désenclencher la prise de force.

4.0 Maintenance

⚠ DANGER : Les forces extrêmes exercées par le plancher pendant le fonctionnement peuvent provoquer des dommages à l'équipement et occasionner de graves blessures ou même la mort. Il faut toujours suivre les procédures de verrouillage et étiquetage. Couper le système de prise de force (PTO) manuellement et mettre le clapet à bille en position complètement ouverte pendant les travaux de maintenance et/ou service.

4.1 Pratiques visant à prolonger la durée de vie

- Suivre les procédures de démarrage indiquées dans ce manuel.
- Utiliser de l'huile propre, non contaminée.
- Inspecter régulièrement le système à la recherche d'éventuels boulons desserrés. Le manque de serrage des boulons de bride de vérin et des boulons de plancher constitue la cause la plus habituelle des graves dommages occasionnés au mécanisme ou au plancher.
- Connaître les pressions auxquelles le système fonctionne d'habitude (avec et sans chargements). Une pression accrue peut indiquer d'éventuels problèmes.

4.2 Maintenance préventive

4.2.1 Entretien mensuel (25 heures de fonctionnement)

- Examiner le système pour détecter d'éventuelles fuites hydrauliques.
- Vérifier la température de service. Aucun composant ne doit atteindre une température supérieure à 140 °F [60 °C] pendant la marche du système.
- Serrez les boulons de bride de vérin et boulons de plancher. (Voir la section 4.3 Maintenance pour les valeurs spéciales et les instructions.) On vérifiera chaque semaine les boulons qui étaient desserrés afin de s'assurer qu'ils sont bien serrés.
- Nettoyer à pression le mécanisme, le sous-plancher et les lattes (si possible, quatre fois par an et obligatoire au moins deux fois par an).

4.2.2 Entretien après 6 mois (150 heures de fonctionnement)

- Remplacer les filtres à huile.
- Réaliser un bref cycle du système dans les deux sens et observer pour s'assurer qu'il fonctionne correctement. Ne PAS laisser se compacter du matériau contre l'avant du camion ou contre les portes arrière.
- Examiner l'usure des paliers de support, les patins d'usure, les tubes et les aiguilles des traverses. (voir la section 4.4. Schéma des pièces des pièces d'usure des traverses). Remplacer les pièces si c'est nécessaire.
- Examiner les paliers et joints du plancher afin de détecter une éventuelle usure excessive (en particulier au-dessus des pneus). (Voir la section 4.5 Schémas des pièces d'usure du plancher). Remplacer les pièces si c'est nécessaire.
- Examiner l'usure des lattes du plancher. Si le côté de déchargement des lattes présente une usure de plus de 75 % de l'épaisseur originale, retourner toutes les lattes du plancher pour prolonger la durée de vie du plancher. Si le plancher a déjà été retourné, contacter KEITH pour remplacer les lattes.

4.3 Exigences de couples de serrage

<u>Description</u>	<u>Dimension</u>	<u>Quantité</u>	<u>Valeurs de couple</u>
Boulons de bride de tubes	1/4 pouces GR5 HCS M6 CL8.8 HCS	Variable	Serrés
Clapet anti-retour et boulons du bloc adaptateur	5/16 pouces A574 SHCS M8 CL12.9 SHCS	4 par clapet/ bloc	20 pieds-livres [27 N·m]
Boulons de clapets à bille	3/8 pouces GR8 HCS M10 CL10.9 HCS	3	45 pieds-livres [61 N·m]
Boulons de la vanne de réglage	3/8 pouces GR8 HCS M10 CL10.9 HCS	1-2	45 pieds-livres [61 N·m]
Boulons de la soupape de commutation	3/8 pouces GR8 HCS M10 CL10.9 HCS	3	45 pieds-livres [61 N·m]
Boulons d'extrémité de tige de vérin (Antigrippant LB8060 nécessaire)	5/8 pouces GR8 HCS M16 CL10.9 HCS	8 par vérin	135 pieds-livres [183 N·m]
Vérin de 3 & 3,5 pouces Boulons de brides de fûts de vérin	5/8 pouces GR8 HCS M16 CL10.9 HCS	4 par vérin	135 pieds-livres max ** [183 N·m] max **
* Boulons de brides de fût de vérin de 4 pouces (Loctite bleu 243 nécessaire)	3/4 pouces GR8 HCS M20 CL10.9 HCS	4 par vérin	180 pieds-livres max ** [244 N·m] max **
Boulons de plancher (tête plate)	5/16 in GR8 FHCS (82 °) M8 CL10.9 FHCS (90°)	Variable	20 pieds-livres [27 N·m]
Boulons de plancher (tête plate)	3/8 pouces GR8 FHCS (82°) M10 CL10.9 FHCS (90°)	Variable	31 pieds-livres [42 N·m]
* Plancher avec barres de fixation (Loctite bleu 243 nécessaire)	M12 CL10.9 FHCS (90°)	Variable	83 pieds-livres [113 N·m]
Boulons de plancher en V	3/8 pouces GR8 HCS	18 par aiguille	45 pieds-livres [61 N·m]
Boulons de plancher en V	1/2 pouces GR8 HCS	8 par aiguille	83 pieds-livres [113 N·m]

* Les boulons installés en utilisant un frein filet doivent être vérifiés en prenant une valeur qui sera inférieure de 5 pieds-livres [7 N·m] à la valeur indiquée plus haut. Si le boulon bouge, il faudra le retirer, le nettoyer, appliquer du loctite neuf sur les filets et le serrer à la valeur exacte indiquée.

** Un serrage excessif des brides de fût de vérin peut déformer le fût et empêcher le système de fonctionner normalement.

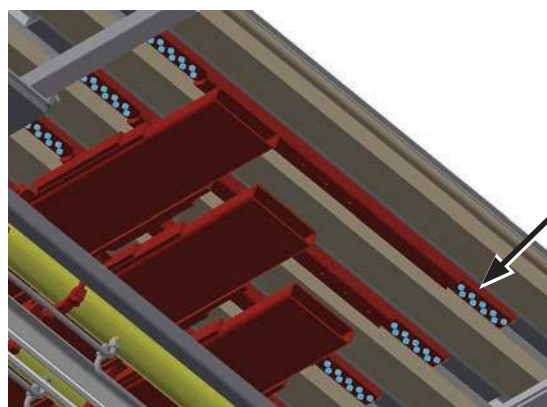

Boulons du V-Floor
(plancher en V)

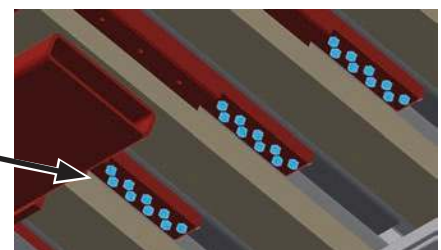

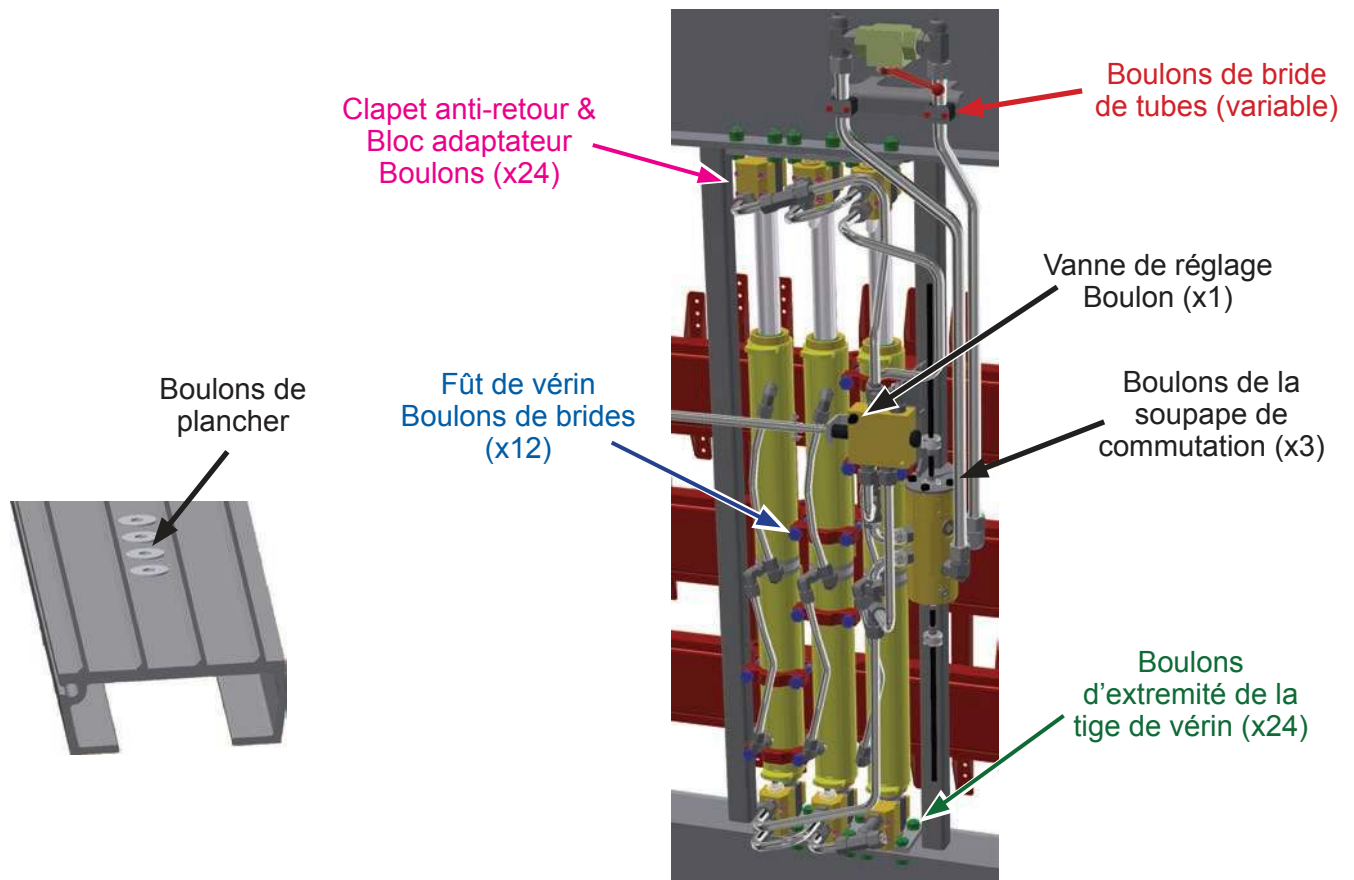

4.4 Schéma des pièces d'usure des traverses

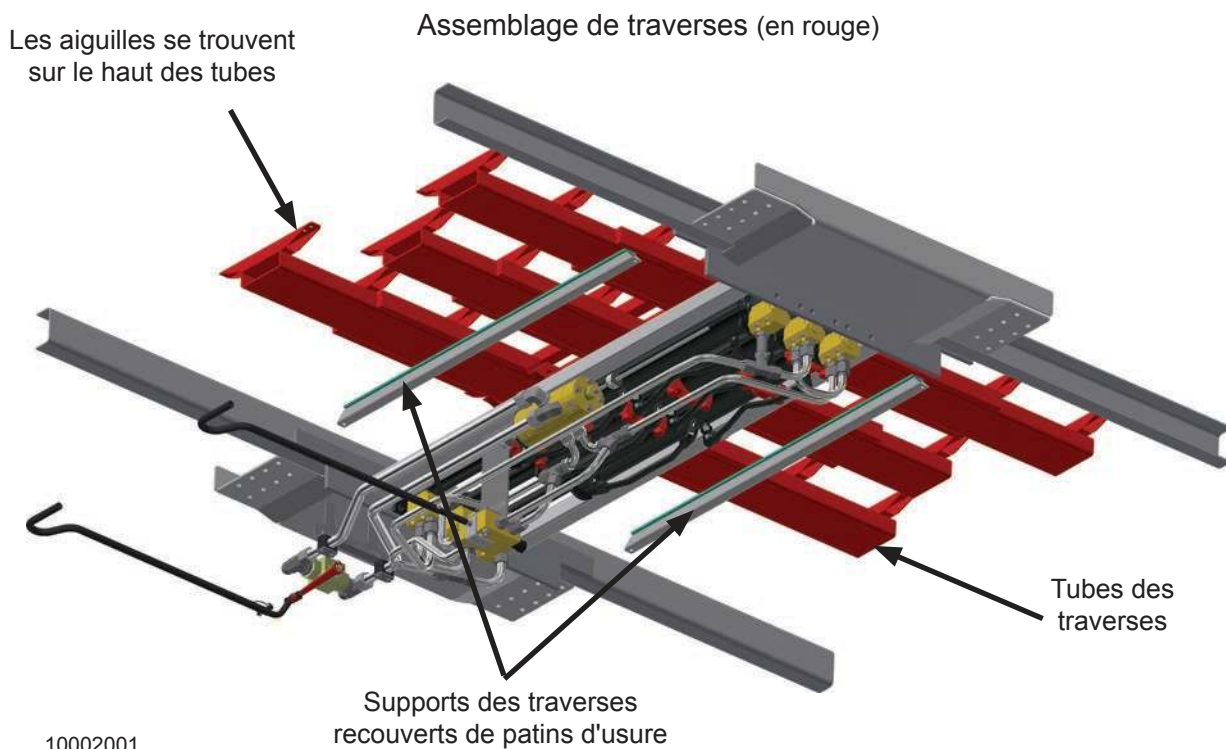

10002001

4.5 Schémas des pièces d'usure du plancher

Paliers et joints d'usure du plancher *

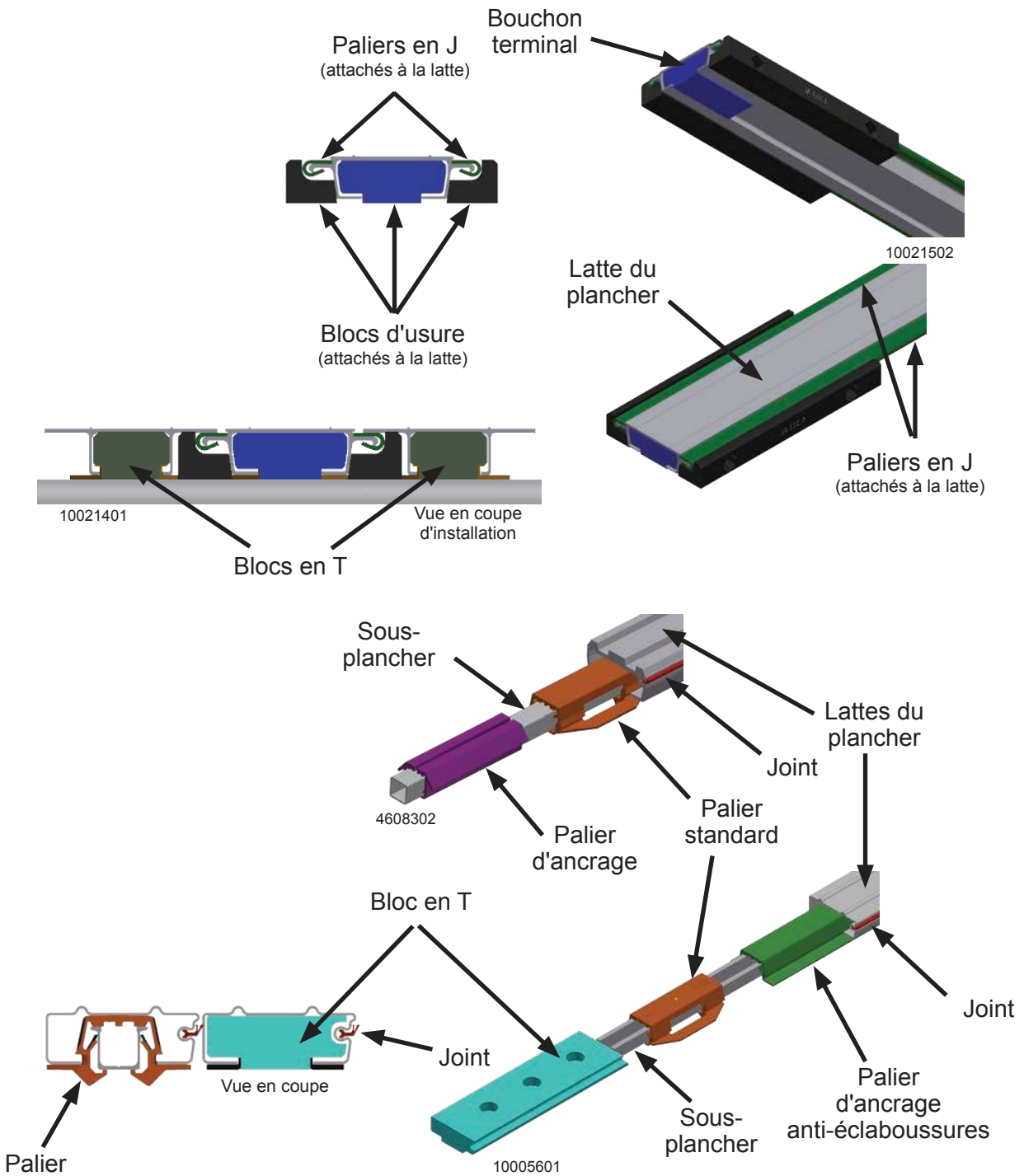

* Ces images sont reproduites à titre illustratif avec des couleurs qui ont été modifiées pour plus de clarté.

Le type et la quantité de paliers et de joints d'usure varient selon chaque conception.

Les paliers et joints d'usure ne sont pas métalliques et se déplacent sur toute la longueur du plancher.

(Ils ont été conçus de sorte à être remplacés afin de prolonger la durée de vie du plancher).

Paliers et joints d'usure du plancher *

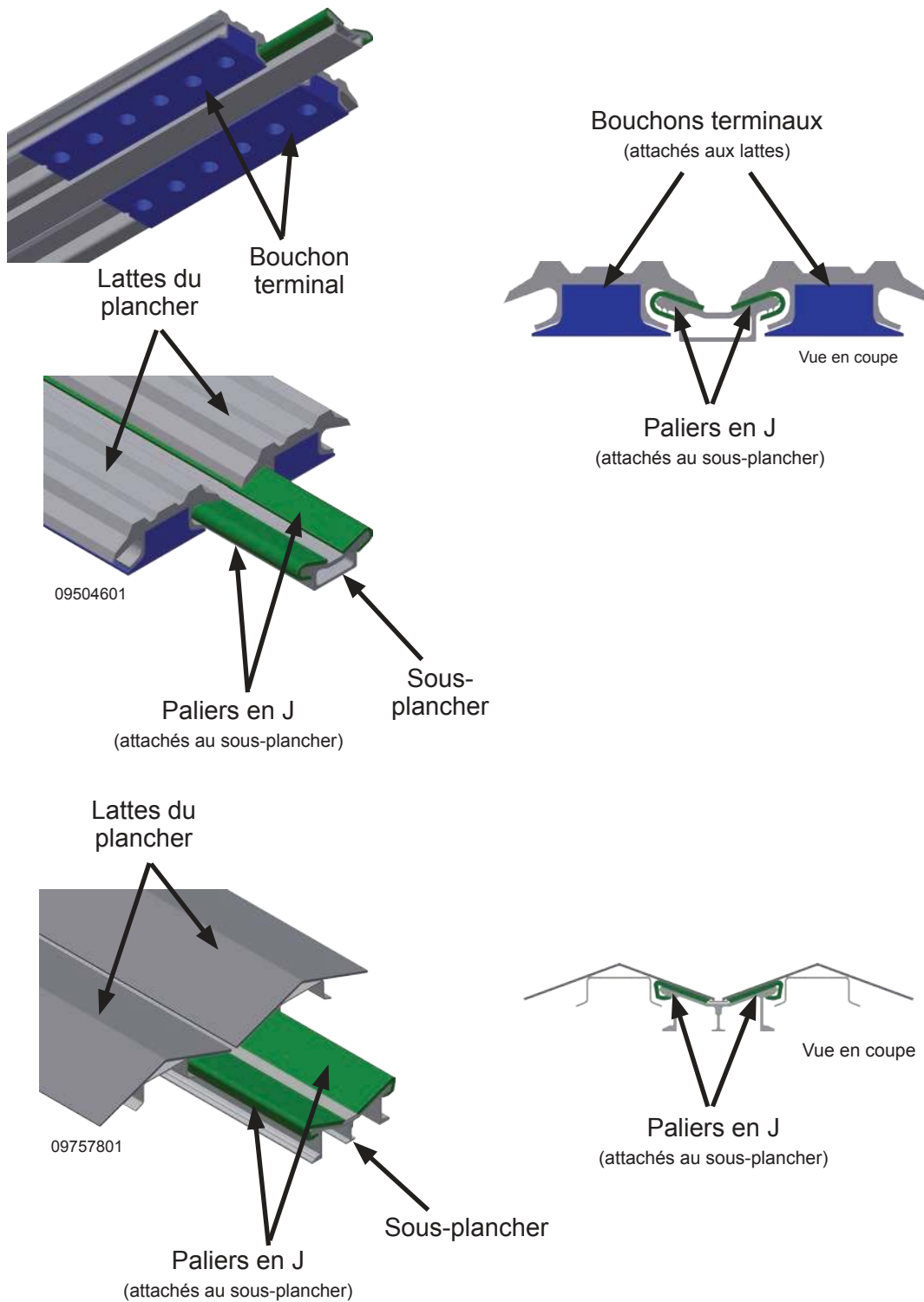

* Ces images sont reproduites à titre illustratif avec des couleurs qui ont été modifiées pour plus de clarté.
Le type et la quantité de paliers et de joints d'usure varient selon chaque conception.
Les paliers et joints d'usure ne sont pas métalliques et se déplacent sur toute la longueur du plancher.
(Ils ont été conçus de sorte à être remplacés afin de prolonger la durée de vie du plancher).

5.0 Diagnostic des défaillances

5.1 Liste de vérification

Nous vous invitons à faire les vérifications suivantes avant de demander l'assistance technique de KEITH :

- ✓ Kit hydraulique : Est-ce que votre système complet de kit hydraulique est bien conforme aux exigences de la section 2.2. Spécifications de ce manuel ? (Des informations complémentaires sur le kit hydraulique sont disponibles sur notre site web).
- ✓ Tuyauterie : Est-ce que votre système complet est bien conforme à la section 2.3 Schéma de raccordement du plancher au kit hydraulique indiqué dans la section Spécifications de ce manuel ?
- ✓ Connexions : Inspecter les raccords rapides sur les conduites hydrauliques afin de détecter d'éventuels dommages ou contaminations. Est-ce que les raccords rapides des lignes de pression et des conduites de retour ont les dimensions et formats corrects ? Sont-ils attachés de façon sécurisée entre le kit hydraulique et le plancher, et sont-ils connectés pression sur pression et retour sur retour ?
- ✓ Pompe : est-elle conforme aux exigences minimales indiquées dans la section 2.2 Spécifications ?
- ✓ Soupape de sécurité : est-elle réglée selon les exigences de la section 2.2 Spécifications ?
- ✓ Huile : est-ce que le réservoir d'huile est plein ?
- ✓ Prise de force : est-ce que la prise de force est enclenchée ?
- ✓ Clapet à bille : est-ce que le clapet à bille manuel, qui active le mécanisme (On/Off), est complètement fermé ?
- ✓ Vanne de réglage : est-ce que la vanne de réglage est bien mise dans la position appropriée (Charger/Décharger) ?
- ✓ Fonctionnement électrique : Y a-t-il une tension suffisante ? Est-ce que le bouton d'arrêt d'urgence est désactivé ?

5.2 Problème / Solution – Diagnostic des défaillances

Consultez les informations dans la section Diagnostic des défaillances du Site web de KEITH
<https://www.keithwalkingfloor.com/support/troubleshooting/>

5.3 Réglages et réparations

Consultez les informations et les vidéos dans la section Diagnostic des défaillances du Site web de KEITH
<https://www.keithwalkingfloor.com/support/troubleshooting/>

5.4 Support technique

Veillez préparer les informations suivantes avant de contacter le support technique de KEITH :

- Numéro de modèle (situé sur la plaque signalétique du mécanisme) (Voir section 3.3. Guide de l'emplacement des composants)
- Numéro de série (situé sur la plaque signalétique du mécanisme) (Voir section 3.3. Guide de l'emplacement des composants)
- Quantité et longueur des lattes de plancher
- Marque du véhicule et installateur de l'unité

Information de contact du support technique de KEITH :

Site web : www.KeithWalkingFloor.com

Email : TechDept@KeithWalkingFloor.com

Téléphone gratuit : 800-547-6161

Téléphone : +1-541-475-3802

6.0 Information de contact – KEITH Manufacturing Co.

Siège mondial – États-Unis

401 NW Adler St.

P.O. Box 1

Madras, OR 97741

Téléphone gratuit : 800-547-6161

Téléphone : +1-541-475-3802

Email : Sales@KeithWalkingFloor.com

Canada

Brantford, ON

Téléphone : +1-519-756-9178

Email : CanadaSales@KeithWalkingFloor.com

Mexique

Guadalajara, Jal.

Téléphone : +52-333-616-5079

Email : KMC_Mexico@KeithWalkingFloor.com

Australie

Waverley Gardens, VIC

Téléphone : +61-3-9562-2190

Email : AUSales@KeithWalkingFloor.com

Europe

Barneveld, Pays-Bas

Téléphone : +31-342-422007

Email : EuroSales@KeithWalkingFloor.com